

DTC Desk Top Counter

DTC1, DTC2, DTC6 & DTC9

Užívateľská príručka



Obsah

Všeobecné informácie	1
Vyhlásenie o zhode	1
Environmentálna zhoda	1
Smernica WEEE (platná len v EÚ)	1
RoHS	1
Vymedzenie zodpovednosti	1
Bezpečnostné opatrenia	2
Inštalácia	3
Polohové referencie	3
Identifikačný štítok zariadenia	4
Úvod	4
Verzia softwaru	5
Štandardná výbava a Voliteľné príslušenstvo	5
Terminológia hlavných častí zariadenia	6
Klávesnica	7
Dotykový displej	8
Hlavný displej Dotykových funkcií	8
Prevádzkový režim	9
Režim počítania	9

Činnosť	10
Príprava na uvedenie do činnosti	10
Kontrola podrobných informácií o počítaní	11
Zoznam	11
Rozhranie Vo Vrecku	11
Pamäť	12
Použitie OZN. Užívateľa a OZN. Vrecka	12
Voľba Čísła OZN. Užívateľa	13
Kontrola pamäte	13
Tlačový výstup	14
Vynulovanie dát	14
Vynulovanie počítania	14
Vynulovanie vyradení	14
Vynulovanie dávky Vo Vrecku	15
Uloženie dát	15
Napočítané množstvo	15
Prečítanie Uložených dát	16
Údaje o počítaní	16
Počítanie	16
Počítanie dávky	16
SDC - Počítanie mincí s jednou konkrétnou hodnotou (platí len pre DTC1 a DTC2 Active)	17
ZMIEŠANÉ počítanie	17



Menu NASTAVENIE	18
Menu Konfigurácie	18
Nastavenie systému	18
Režim Údržby	28
Test Mechaniky	28
Informácie	29
Odstraňovanie problémov	29
Zhasnutý displej/Nedochádza k uvedeniu zariadenia do činnosti	29
Dôjde k zhasnutiu displeja	29
Dochádza k zastaveniu motora	29
Chyby	30
Chyba 01 - Chyba 02	30
Chyba 04	30
Chyba 06	30
Varovanie 01	30
Varovanie 02	30
Varovanie 03	30
Údržba	31
Servisný interval	31
Aktualizácia softwaru	31
Čistenie	31
Čistenie vedenia na mince	31

Technické parametre	32
----------------------------------	-----------



Všeobecné informácie

SCAN COIN AB si vyhradzuje právo na revíziu a vylepšenie jej výrobkov na základe vlastného uváženia. Táto publikácia popisuje tento výrobok v čase publikácie a nemôže odrážať budúci stav výrobku.

Táto publikácia, ani jej časť, nemôže byť reprodukováná bez výslovného súhlasu firmy SCAN COIN AB zo Švédska nijakou formou zo žiadneho iného dôvodu ako pre osobné použitie kupujúceho.

Vyhlásenie o zhode

My, firma SCAN COIN AB, v Malmö, vo Švédsku, vyhlasujeme na našu výhradnú zodpovednosť, že výrobok popísaný v tomto návode, je v zhode s nasledovnými normami a/alebo predpismi:

Smernica Nízke napätie 2006/95/ES

- EN 60 950-1:2006
- EN 60 950-1:2006 / A11:2009
- EN 60 950-1:2006 / A12:2011
- EN 60 950-1:2006 / A12:2013

Smernica Elektromagnetická kompatibilita 2004/108/ES

- EN 55022:2010
- EN 55024:2010
- EN 61000-3-2:2014
- EN 61000-3-3:2013

Environmentálna zhoda

Poznámka

Ak zariadenie obsahuje batérie alebo akumulátory, zlikvidujte ich samostatne, v súlade s miestnymi požiadavkami.

Smernica WEEE (platná len v EÚ)

Smernica o Odpade tvorenom Elektrickými a Elektronickými zariadeniami 2012/19/EÚ.

Zariadenie označené týmto symbolom je potrebné likvidovať separovane a v súlade s miestnou legislatívou, vyžadujúcou osobitné zaobchádzanie, obnovu a recykláciu použitých elektrických a elektronických zariadení.



RoHS

RoHS Smernica o Rizikových látkach 2011/65/EÚ, EN 62321:2009.

Ohľadom podrobnejších informácií sa obráťte na zástupcov firmy SCAN COIN.

Vymedzenie zodpovednosti

Dodávateľ zariadenia neprijíma žiadnu zodpovednosť za ublíženie na zdraví osôb alebo škody na zariadení v prípade, ak bolo zariadenie akokoľvek zmenené, alebo ak bolo použité spôsobom, pre ktorý nebolo v čase jeho dodania určené.

Ak došlo k zmene podmienok použitia, je potrebné obrátiť sa na dodávateľa, pretože v opačnom prípade dôjde k strate platnosti vyhlásenia o zhode.

Bezpečnostné opatrenia

Príručka obsahuje informácie ohľadom rizík, ktoré si musia všetci užívatelia prečítať. Bezpečnostné informácie sú prezentované formou nasledovných varovaní:

VAROVANIE

Riziko ublíženia na zdraví

Varovanie, ktoré upozorňuje na potenciálne riziko pre zdravie a bezpečnosť užívateľov. V mieste aplikácie v tejto príručke sú zobrazené výstražné symboly. Ohľadom informácií o riziku a spôsobe jeho odstránenia vždy vychádzajte z tejto sekcie.



Výstraha

Výstrahy poukazujú na riziko vzťahujúce sa na zariadenie, ktoré však neohrozuje pracovníkov. Je v nich jasným spôsobom uvedený druh rizika a spôsob, ako je mu možné zabrániť. Sú zobrazené v mieste aplikácie v tejto príručke.

VAROVANIE

Riziko zásahu elektrickým prúdom

V zariadení sa po jeho pripojení k elektrickému napájaniu vyskytuje smrteľne nebezpečné napätie. Pred čistením zariadenia alebo pred vykonávaním jeho údržby sa uistite, že ste odpojili napájací kábel.



VAROVANIE

Riziko zásahu elektrickým prúdom

Zariadenie je tvorené kovovou konštrukciou a preto musí byť vždy pripojené k zdroju elektrického napájania prostredníctvom prívodu s uzemnením. Táto požiadavka sa vzťahuje na typ zariadenia a jej nesplnenie je v rozpore s národnými a medzinárodnými normami Na ochranu zdravia a zaistenie bezpečnosti na pracovisku.



VAROVANIE

Riziko uviaznutia

Súčasťou tohto zariadenia sú pohybujúce sa časti a ostré hrany. Vždy postupujte opatrne. Nedotýkajte sa komponentov vo vnútri zariadenia počas jeho činnosti.



VAROVANIE

Riziko prevrátania

Počas plnenia vreciek neprekračujte hmotnosť.



VAROVANIE

Riziko poškodenia sluchu

Počas činnosti zariadenia vždy používajte chrániče sluchu.



Inštalácia

VAROVANIE

Riziko zásahu elektrickým prúdom

Zariadenie je tvorené kovovou konštrukciou, a preto musí byť vždy uzemnené prostredníctvom jeho pripojenia k zemniacemu vodiču elektrického napájania.

Uistite sa, že obidve zástrčky, na strane napájacieho vedenia, i na strane zdroja napájania, sú uzemnené.

Táto požiadavka sa vzťahuje na typ zariadenia a jej nesplnenie je v rozpore s národnými a medzinárodnými normami Na ochranu zdravia a zaistenie bezpečnosti na pracovisku.



VAROVANIE

Riziko prevrátenia

Dodržiavajte Bezpečnostné opatrenia.



Zariadenie musí byť nainštalované autorizovaným zástupcom firmy SCAN COIN.

Poznámka

Zariadenie musí byť chránené poistkou alebo ističom v elektrickom rozvode.

Pri inštalácii zariadenia zohľadnite aj nasledovné parametre:

- Prevádzková teplota 15-35 °C
- Prevádzková vlhkosť 30-80 % R.V.

Neumiestňujte zariadenie do blízkosti akýchkoľvek radiátorov.

Uistite sa, že okolo zariadenia existuje voľný priestor, umožňujúci cirkuláciu vzduchu.

V blízkosti zariadenia musí byť nainštalovaná elektrická zásuvka, ktorá musí byť ľahko dostupná.

Ak je zástrčka na napájacom kábli vybavená poistkou, uistite sa, či má správnu menovitú hodnotu v ampéroch.

Aj napriek tomu, že toto zariadenie bolo odskúšané a je v zhode s národnými aj medzinárodnými normami/predpismi, odporúča sa, aby do blízkosti zariadenia nebolo umiestnené žiadne zariadenie, ktoré generuje vysokú úroveň elektromagnetického rušenia (EMI) alebo vibrácií.

Polohové referencie

Ak nie je uvedené inak, polohy a smery ako ľavý, pravý, horný, spodný, zadný, v smere hodinových ručičiek, proti smeru hodinových ručičiek sa vzťahujú na zariadenie pri čelnom pohľade naň.

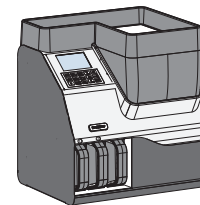

Identifikačný štítok zariadenia

Nižšie vedený štítok predstavuje **príklad** informácií, dostupných na zariadení.

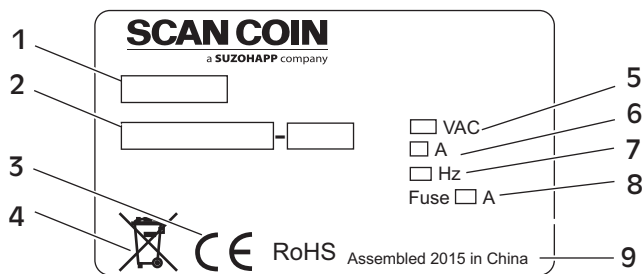

- | | |
|---------------------|-----------------------|
| 1 Typ zariadenia | 6 Prúd |
| 2 Výrobné č. | 7 Frekvencia |
| 3 Symbol CE | 8 Poistka |
| 4 Symbol WEEE* | 9 Miesto a rok výroby |
| 5 Napájacie napätie | |

* Pozri [„Environmentálna zhoda“ na strane 1.](#)

Úvod

DTC je rada kompaktných stolových zariadení, určených pre veľký výkon. Všetky sú vybavené užívateľsky prístupným ovládacím terminálom s dotykovým displejom a zásobníkom na vyradené mince.

DTC1 - najmenšie zo skupiny DTC. Všetky započítané mince sú prepravované na jeden výstup a zvyšné na vyradzovací výstup.



DTC2 Active- je vybavené dvomi zásobníkmi na započítané mince a jedným zásobníkom na vyradené mince. Zariadenie DTC2 Active je vybavené navyše jedným solenoidom na počítanie a oddeľovanie mincí hlavnej meny, druhej meny alebo žetónov.

>>>

>>>

DTC6 - má k dispozícii šesť triediacich pozícií a jednu pozíciu na vyrad'ovanie. Všetky pozície sú vybavené vymeniteľnými štítkami. DTC6 môže triediť mince so šiestimi rôznymi hodnotami. Zariadenie DTC6 Active je vybavené navyše jedným solenoidom na počítanie a oddeľovanie mincí s veľmi blízkou hodnotou priemeru alebo na oddeľovanie meny.



DTC9 - najväčšie zariadenie zo skupiny, s deviatimi triediacimi a jednou vyradzovacou pozíciou. Všetky pozície sú vybavené vymeniteľnými štítkami. DTC9 môže triediť maximálne 9 mincí s rôznymi hodnotami. Zariadenie DTC9 Active je vybavené navyše

jedným solenoidom na počítanie a oddeľovanie mincí s veľmi blízkou hodnotou priemeru alebo na oddeľovanie meny.

Zariadenia rady DTC sú užívateľsky prístupné a sú vybavené dotykovým displejom a klávesnicou.

Vložte mince, ktoré majú byť spočítané do násypky na mince a stlačte čelné tlačidlo alebo stlačte zelenú šípku na dotykovom displeji.

Po spočítaní sú mince prepravené na výstup pre započítané mince, kde môžu byť umiestnené do zásobníkov, vreciek alebo roliiek, v závislosti na druhu úchyty nasadeného na zariadenie.

Vyradené mince sú presmerované do nádobky na vyradené mince. Uistite sa, že boli skontrolované všetky mince, a to na základe počtu vyradených mincí, ktoré majú byť skontrolované, zobrazeného na displeji.

Verzia softwaru

Táto Užívateľská príručka sa vzťahuje na verziu softwaru 200D90xx.

Štandardná výbava a Voliteľné príslušenstvo

Ohľadom informácií o štandardnej výbave a voliteľnom príslušenstve sa obráťte, prosím, na vášho zástupcu firmy SCAN COIN.



Terminológia hlavných častí zariadenia

DTC2

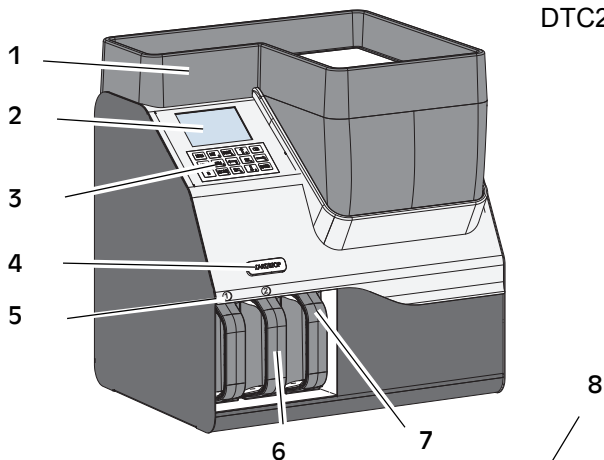

DTC9

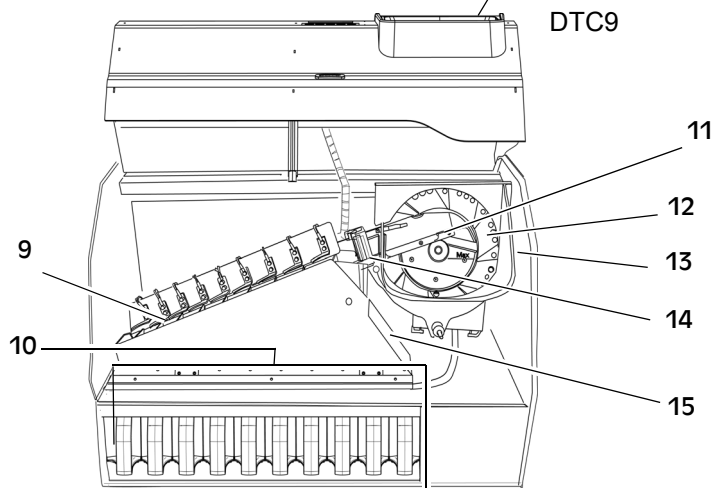

- | | |
|---|---|
| 1 Široká miska na mince
(štandardná výbava všetkých
dodaných zariadení) | 12 Kotúč na mince |
| 2 Dotykový displej | 13 Násypka na mince |
| 3 Klávesnica | 14 Montážny celok senzora |
| 4 Tlačidlo Štart/Stop | 15 Jednotka žlabu na mince
(na zariadeniach DTC6 a DTC9
je sklopný) |
| 5 Vymeniteľné štítky zásobníkov | 16 Napájací kábel/vstup
elektrického napájania |
| 6 Zásobník/zásuvka 1 | 17 Ethernet, RJ 45 |
| 7 Zásobník/zásuvka na vyradené
mince | 18 Aktualizáciu FW, USB |
| 8 Vstup na mince | 19 Prípojka RD/AUX, PS2 |
| 9 Triediace nože | 20 RS232, DB-9 |
| 10 Zásobníky 2-9 (DTC9) | 21 Mini USB |
| 11 Nôž koľajnice na mince | 22 Hlavný vypínač |

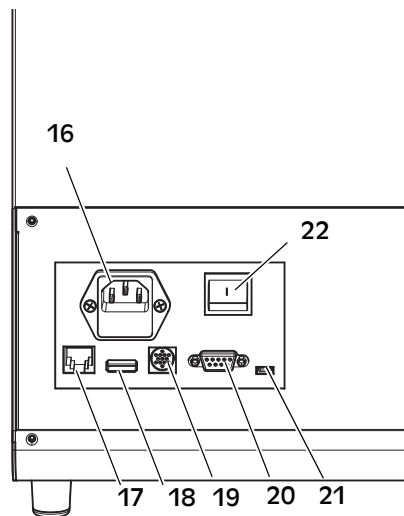

Klávesnica



Tlačidlo	Funkcia
NUM	Zapnutie/vypnutie číselnej klávesnice.
LIST	Podrobné informácie o zozname počítania.
PRINT	Odoslanie údajov zobrazených v aktuálnom kontexte do tlačiarne.
CLR	- Vynulovanie údajov počítania (stlačte a držte stlačené) - Zrušenie vyradzovania (stlačte rýchlo) - Vymazanie kódov chýb

Tlačidlo	Funkcia
MRC	Prečítanie a vymazanie pamäte. Rýchlym stlačením je možné nahradiť aktuálny stav počítadla so sumou v pamäti. Pri počítaní bez OZN. stlačte tlačidlo, chvíľu ho pridržte a potom ho uvoľnite. Zobrazí sa hlásenie „Naozaj chcete vymazať pamäť?“. Potvrďte stlačením tlačidla SET alebo ukončíte zobrazovanie danej strany bez akýchkoľvek zmien stlačením tlačidla ESC .
MEM	Pamäť . Pridanie počtu započítaných mincí do pamäte a vynulovanie počtu zobrazeného na displeji.
SET	- Funkcie ako OZN., jazyk, dávka, atď. - Skúšky v rámci údržby, funkcia načítania, atď. - Informácie o celkovom počte, kódoch chýb a verzii softwaru.
B	Dávka . - Zapnutie alebo vypnutie funkcie dávky - Kontrola a vymazanie počtu mincí Vo Vrecku.
MODE	Prepnutie medzi dostupnými režimami počítania
ESC	Ukončenie zobrazovania danej strany bez vykonania zmien
ENTER	Potvrdenie zadanej hodnoty. Pre pohyb na dotykovom displeji použite šípky.

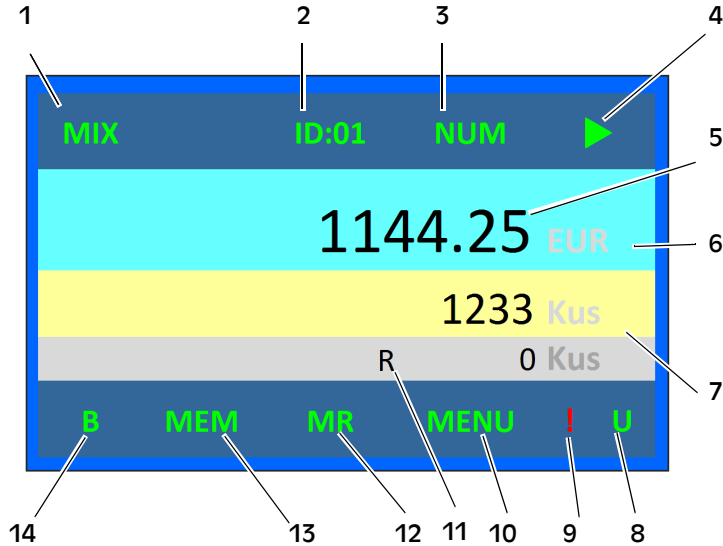

Dotykový displej

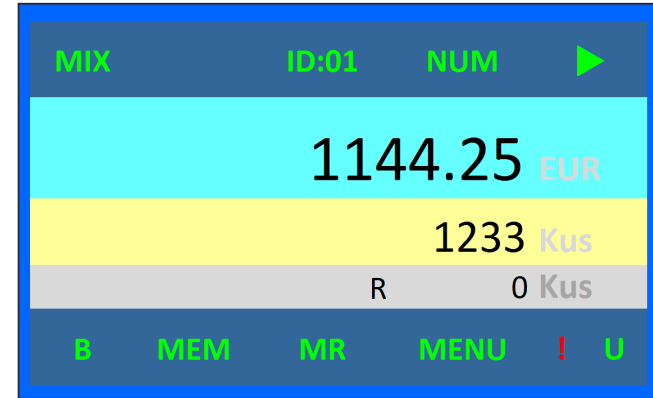

- 1 Režim počítania
- 2 Nastavenie OZN.
- 3 Nastavenie číselného tlačidla
- 4 Ikony Start/Chod
- 5 Hodnota započítaných mincí
- 6 Nastavenie meny
- 7 Počet započítaných mincí
- 8 Indikátor disku USB
- 9 Pripomenutie toho, že niektoré hodnoty mincí neboli zvolené
- 10 Otvorenie menu
- 11 Vyradené mince
- 12 Indikátor dát v pamäti
- 13 Uloženie do pamäte
- 14 Indikátor dávky

Hlavný displej Dotykových funkcií



Tlačidlo	Funkcia
MIX	Poznámka Platí len pre DTC1 a DTC2 MIX-SDC Režimy počítania sa prepínajú dotykom.
OZN/ID 	Zelená = ID je aktivované Pri zrušení nie je zobrazené
NUM	Biela = Tlačidlá číselnej klávesnice sú zrušené Zelená = Tlačidlá číselnej klávesnice sú aktivované Kvôli prepnutiu funkcie sa dotknite NUM .
Ikona Štart/Stop 	

Tlačidlo	Funkcia
B BB BT	Biela = Dávka je zrušená Zelená = Dávka je aktivovaná BB = Dávka pre vrečko BT = Dávka pre rolku Na prepnutie funkcie sa dotknite B .
MENU	Toto tlačidlo slúži na otvorenie menu.
MEM	Biela = v pamäti nie sú žiadne dáta Zelená = v pamäti sú uložené dáta Pre uloženie aktuálnych dát sa dotknite tlačidla MEM .
MR	Biela = v pamäti nie sú uložené žiadne dáta Zelená = v pamäti sú uložené dáta Pre prečítanie dát sa dotknite MR.
R	Počet vyradení
U	Keď je pripojený disk USB, zobrazená ikona bude zelenej farby.
!	Ikona, ktorá pripomína obsluhu, že niektoré hodnoty nie sú zvolené.
Mena	Ak je zvolených viacero mien, dotykem Meny (na tomto obrázku EUR) je možné dostupné meny prepínať.

Prevádzkový režim

- **Počítanie hodnoty**; zariadenie DTC počíta každú mincu a vypočítava celkovú hodnotu započítaných mincí.
- **Počítanie dávky**; zariadenie DTC napočíta mince odpovedajúce prednastavenej hodnote a potom sa zastaví. Veľkosť dávky môže byť nastavená pre každú hodnotu samostatne.

Režim počítania

DTC1 a DTC2 Active disponujú dvomi režimami počítania.

MIX - Zmiešaný režim počítania

SDC - Počítanie mincí jednotlivej hodnoty

Dávku B je možné použiť v zmiešanom režime (MIX) aj v režime SDC.

DTC6/DTC6 Active a DTC9/DTC9 Active sa vyznačujú jedným režimom počítania.

MIX - Zmiešaný režim počítania

Dávka B môže byť použitá so zmiešaným režimom.

Činnosť

VAROVANIE

Riziko uviaznutia

Dodržiavajte Bezpečnostné opatrenia.



Poznámka

Dotknutie/stlačenie znamená, že užívateľ môže zadať príkaz použitím ikony na dotykovom displeji i tlačidla na klávesnici. Dotknutie sa vzťahuje na ikonu na displeji a stlačenie sa vzťahuje na tlačidlo na klávesnici.

Príprava na uvedenie do činnosti

a) Pripojte napájací kábel.

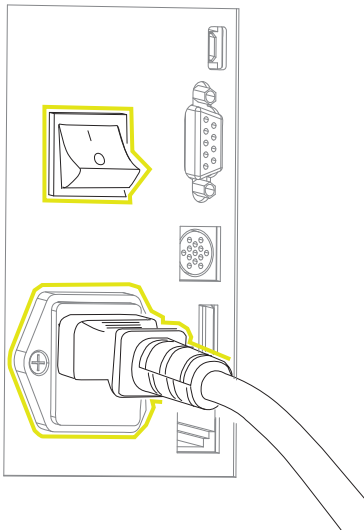

b) Zapnite hlavné napájanie prepnutím do polohy ZAP. (I).

c) Pripojte tlačiareň (príslušenstvo).

Zariadenie sa ohreje prostredníctvom samodiagnostického režimu, ktorý môže trvať až do 20 sekúnd. Ak je zariadenie v poriadku, bude aktivovaný prevádzkový režim.

Je možné pridať niektoré textové reťazce na stranu samodiagnostického režimu (viď [„Informácie o Zákazníkovi“ na strane 25](#)).

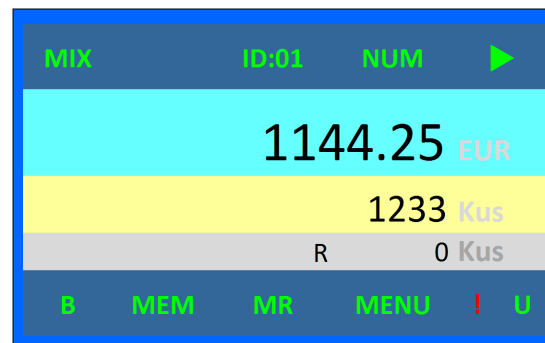

Kontrola podrobných informácií o počítaní

Poznámka

Nemôžete kontrolovať informácie o počítaní počas činnosti stroja.

Poznámka

Postupnosť je od najväčšej hodnoty k najmenšej hodnote na výstupoch na rozhraní ZOZNAMU a od najväčšieho priemeru po najmenší priemer na výstupoch na rozhraní Vo Vrecku.

Zoznam

- Pre kontrolu podrobných informácií stlačte tlačidlo Zoznam alebo sa dotknite napočítanej sumy.
- Pre návrat na hlavné zobrazenie sa dotknite/stlačte ESC.

1	2	3
NOM	POC	SUMA
2.00 EUR	100	200.00
1.00 EUR	100	100.00
0.50 EUR	100	50.00
0.20 EUR	100	20.00
0.10 EUR	100	10.00
0.05EUR	100	5.00
0.02 EUR	100	2.00
0.01 EUR	100	1.00
Celkom	800	388.00

ESC

- Hodnota mince
- Množstvo/Počet
- Hodnota

Rozhranie Vo Vrecku

Poznámka

Nemôžete kontrolovať informácie o počítaní počas činnosti zariadenia.

- Stlačte a na tri sekundy pridržiňte **B** kvôli zobrazeniu rozhrania Vo Vrecku.

Položka Vo Vrecku odpovedá počtu mincí vo vreckách alebo zásobníkoch. Toto číslo má vždy hodnoty od nuly až po veľkosť dávky.

Box Cislo je číslo, ktoré má fyzický zásobník vo firmvéri.

Box Cislo	NOM	Vo Vrecku	Vel.Davky
1	2.00 EUR	10	20
2	1.00 EUR	10	20
3	0.50 EUR	10	20
4	0.20 EUR	10	50
5	0.10 EUR	20	50
6	0.05EUR	40	50
7	0.02 EUR	50	100
8	0.01 EUR	50	100

ESC ↑ ↓ Clr.S Clr.A

- Pre vytlačenie výstupu s parametrom Vo Vrecku stlačte **PRINT**.
- Pre návrat na hlavné zobrazenie sa dotknite/stlačte **ESC**.

Pamäť

Všimnite si rozdiel medzi uložením do pamäte s OZN. Alebo bez neho.

Použitie OZN. Užívateľa a OZN. Vrecka

Na zariadení DTC je k dispozícii 8 pozícií s OZN. Užívateľa. Pri použití OZN. Užívateľa je aktuálne OZN. zobrazené na displeji.

K dispozícii je tiež možnosť pre použitie OZN. Vrecka. Ak je OZN. Vrecúška aktivované, užívateľ musí zadať OZN. Vrecka pre každé počítanie. Je možné nastaviť, aby po vykonaní tlače došlo alebo nedošlo k vymazaniu OZN. Vrecka a napočítaných mincí.

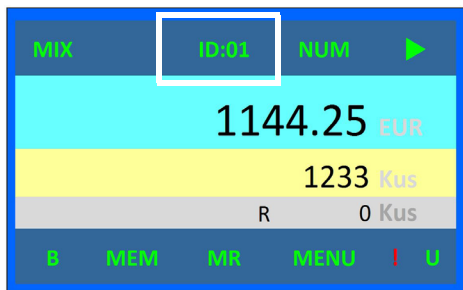

- a) Pre aktiváciu OZN. stlačte **SET** a zvolte **Nastavenie systému** a **Nastavenie OZN**(Aktivacia ID).Dotknite sa/stlačte **ENT**.

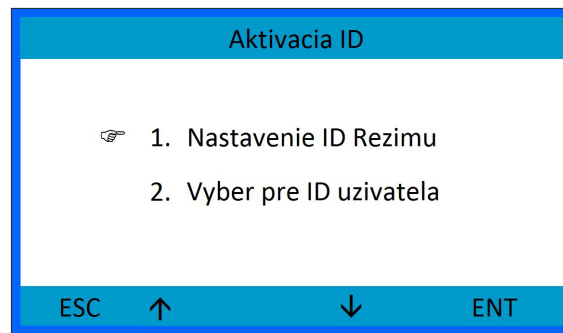

- b) Dotykom/stlačením šípok zvolte položku a aktivujte ju dotykom/stlačením **SET**.

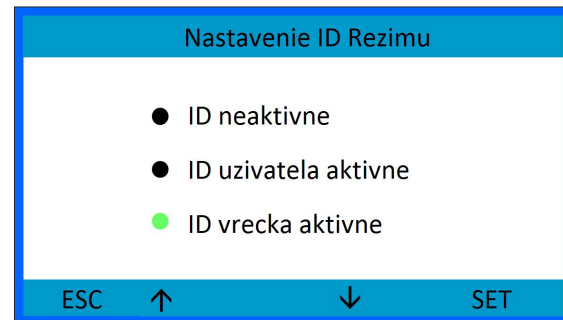

- c) Pre ukončenie zobrazovania danej strany stlačte **ESC**.

Voľba Čísła OZN. Užívateľa

- a) Dotknite sa položky **Voľba čísla OZN. UŽÍVATEĽA** (Vyber ID Registra) v menu Nastavenie OZN. alebo sa dotknite poľa **ID:x** na displeji.

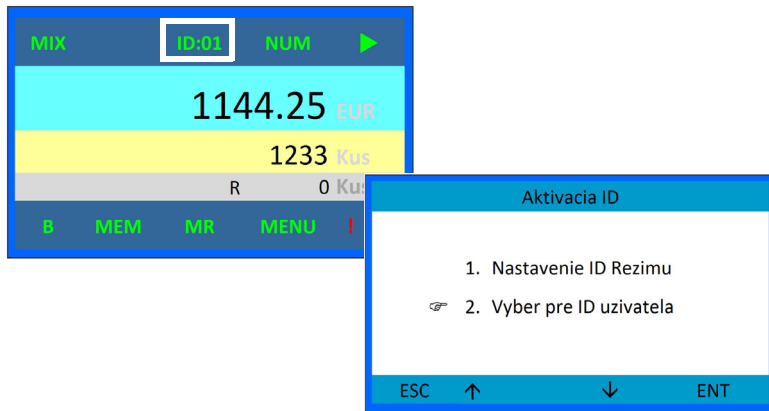

- b) Dôjde k otvoreniu nasledovného okna:

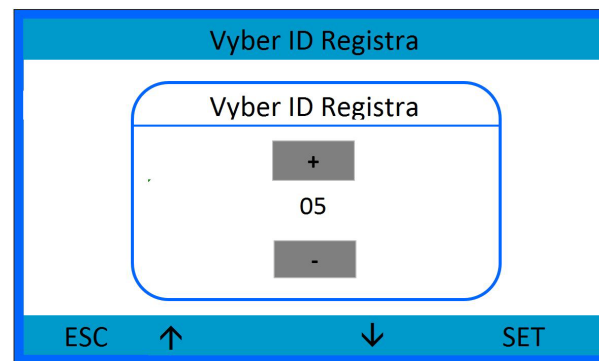

- Zvoľte OZN. použitím kurzorových šípok pre pohyb nahor/nadol alebo tlačidiel +/-.
- Pre potvrdenie sa dotknite/stlačte **SET**.
- Pre návrat na hlavné rozhranie sa dotknite/stlačte **ESC**.

Kontrola pamäte

Uložte počítanie do pamäte dotyk/stlačením **MEM**. Označenia **MEM** a **MR** sa rozsvietia na displeji zelenou farbou.

Pri aktivovanom OZN. sa dotknite/stlačte **MR** kvôli zobrazeniu zoznamu celkového počtu napočítaných mincí pre jednotlivé OZN.

Pri zrušenom OZN. Sa dotknite/stlačte **MR** kvôli zobrazeniu celkovej sumy. Pre zobrazenie súhrnných stavov pre danú hodnotu mince a Celkového súčtu sa dotknite **LIST**.

Tlačový výstup

Poznámka

Keď je OZN. Aktivované, tlačový výstup bude rozdelený podľa OZN. skôr ako podľa zásobníka/hodnoty mince. Tlačový výstup zobrazený vľavo odpovedá zrušenému OZN. Tlačový výstup zobrazený vpravo odpovedá aktivovanému OZN.

OZN. Užívateľa a OZN. Vrečka je vytlačené na recepte (ak je aktivované).

SCAN COIN			
a SUZOHAPP company			
Currency: EUR			
2015-09-17		20:37:54	
BoxNo	DEN	QTY	Value
1	0.01	25	0.25
2	0.02	75	1.50
3	0.05	10	0.50
4	0.10	50	5.00
5	0.20	11	2.20
6	0.50	20	10.00
7	1.00	30	30.00
8	2.00	10	20.00
Total		231	69.45

SCAN COIN		
a SUZOHAPP company		
Currency: EUR		
2015-09-17		20:45:11
ID	Total Count	Total Amount
1	0	0
2	231	69.45
3	0	0
4	0	0
5	0	0
6	0	0
7	0	0
8	0	0
Total	231	69.45

Vynulovanie dát

Keď sa zariadenie nachádza v kľudovom stave na displej je zobrazená hlavná strana.

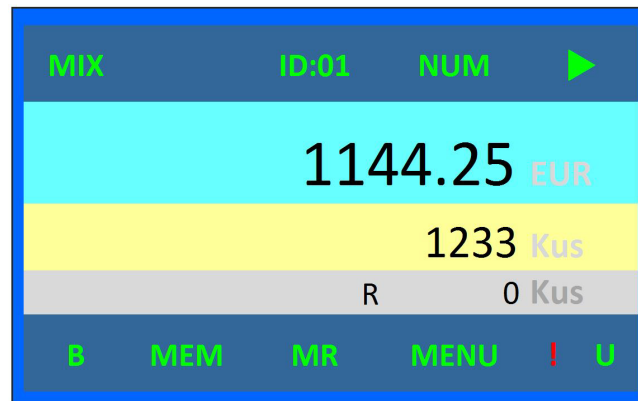

Vynulovanie počítania

Pre vynulovanie napočítaného množstva a sumy stlačte, pridržite a následne uvoľnite **CLR** na klávesnici.

Poznámka

Uvedomte si, že dáta budú vymazané bez akéhokoľvek varovania alebo tlačového výstupu.

Vynulovanie vyradení

Pre vynulovanie vyradených mincí rýchlo stlačte **CLR**.

Vynulovanie dávky VoVrecku

Keď sa zariadenie nachádza v kľudovom stave a v Režime dávky, stlačte a na tri sekundy pridržiite tlačidlo **B** na klávesnici a potom zobrazte stranu Dávky uvoľnením tlačidla.

Box Cislo	NOM	Vo Vrecku	Vel.Davky
1	2.00 EUR	10	20
2	1.00 EUR	10	20
3	0.50 EUR	10	20
4	0.20 EUR	10	50
5	0.10 EUR	20	50
6	0.05EUR	40	50
7	0.02 EUR	50	100
8	0.01 EUR	50	100

ESC ↑ ↓ Clr.S Clr.A

- Stláčaním kurzorových šípok pre pohyb nahor/nadol zvolíte hodnotu mince.
- Pre vynulovanie zvýrazneného stavu VoVrecku stlačte **Clr.S** (S = Zvolená).
- Pre vynulovania všetkých hodnôt VoVrecku stlačte **Clr.A** (A = Všetky).
- Pre návrat na hlavné zobrazenie bez vykonania akejkoľvek zmeny stlačte **ESC**.

Uloženie dát

Napočítané množstvo

Keď sa zariadenie nachádza v kľudovom stave na displeji je zobrazená hlavná strana.

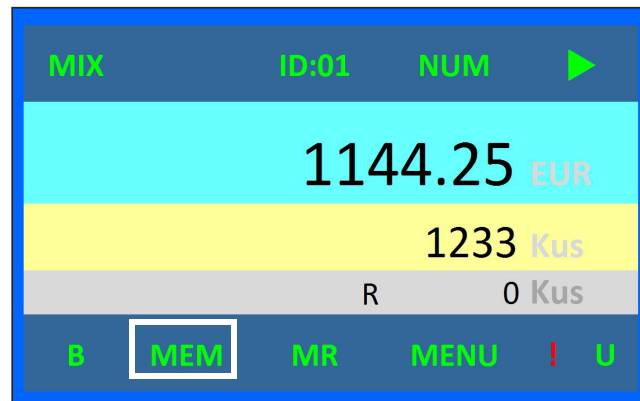

Dotknite sa/stlačte **MEM** pre uloženie napočítaného množstva a hodnoty do pamäte. Označenia **MEM** a **MR** sa rozsvietia zelenou farbou, aby informovali o uložení dát do pamäte.

Prečítanie Uložených dát

Údaje o počítaní

Keď sa zariadenie nachádza v kľudovom stave na displej je zobrazená hlavná strana, dotknite sa/stlačte **MR** kvôli prečítaniu uložených dát.

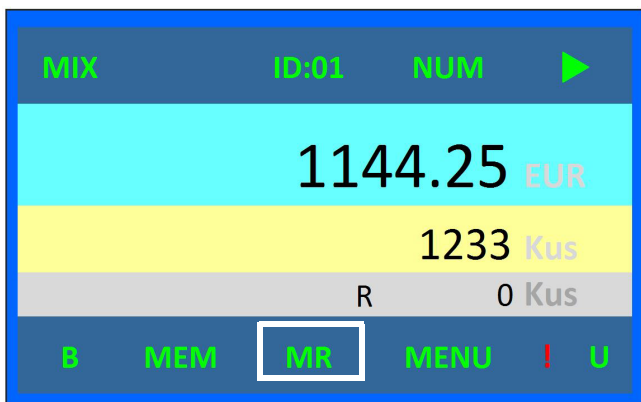

Zobrazí sa Celkový súčet i uložené hodnoty jednotlivých OZN.

Počítanie

Počítanie dávky

- a) Pre aktiváciu sa dotknite **B** (ak je aktivovaná funkcia **BT/BB**).
- b) Nasypte mince do násypky.
- c) Stlačte ikonu Štart na dotykovom displeji alebo stlačte čelné tlačidlo Stop/Štart.
- d) Po naplnení dávky sa zariadenie zastaví. Na displeji sa zobrazí množstvo dávky a číslo zásobníka.
- e) Vyprázdňte zásobník a stlačte **CLR**. Dôjde k opätovnému uvedeniu zariadenia do chodu.
- f) Počas počítania skontrolujte vyradené mince a ak medzi nimi nájdete platné mince, vložte ich späť do násypky.

Pre zrušenie počítania dávky sa dotknite **BT/BB**. Keď je označenie **B** biele, počítanie dávky je zrušené.

SDC - Počítanie mincí s jednou konkrétnou hodnotou (platí len pre DTC1 a DTC2 Active)

- a) Na hlavnom rozhraní sa dotknite režimu **MIX/ SDC** kvôli prepnutiu medzi zmiešaným režimom počítania (MIX) a režimom počítania mincí s jednou konkrétnou hodnotou (SDC).

V ľavej hornej časti displeja sa zobrazí označenie „SDC“.

- b) Stláčaním kurzorovej šípky pre pohyb nadol zvolíte hodnotu mince.

Napríklad, ak je zvolená hodnota mince 2.00, všetky mince s hodnotou 2.00 budú vytriedené do zásobníka na mince a všetky ostatné mince s inými hodnotami budú nasmerované do zásobníka na vyradené mince.

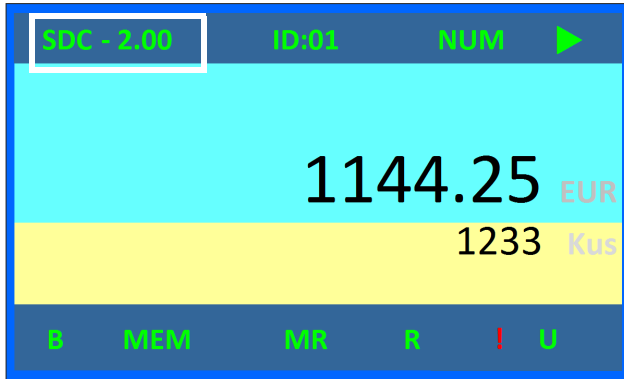

ZMIEŠANÉ počítanie

- a) Nasypte mince do násypky.
- b) Stlačte **Štart/Stop** alebo sa dotknite ikony Štart.
- c) Po spočítaní/vytriedení všetkých mincí sa zariadenie zastaví. Stlačte **ZOZNAM**, alebo sa dotknite zobrazenej sumy kvôli kontrole podrobných údajov o počítaní.

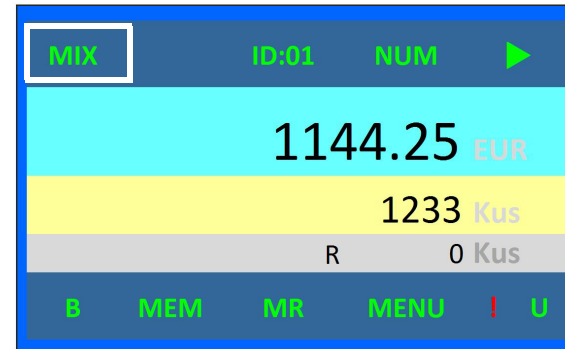

NOM	POC	SUMA
2.00 EUR	100	200.00
1.00 EUR	100	100.00
0.50 EUR	100	50.00
0.20 EUR	100	20.00
0.10 EUR	100	10.00
0.05EUR	100	5.00
0.02 EUR	100	2.00
0.01 EUR	100	1.00
Celkom	800	388.00

ESC

- d) Pre vytlačenie výstupu stlačte **Tlač**.
- e) Pre návrat na hlavné zobrazenie sa dotknite/stlačte **ESC**.

Menu NASTAVENIE

Poznámka

Dotknutie/stlačenie znamená, že užívateľ môže zadať príkaz použitím ikony na dotykovom displeji i tlačidla na klávesnici. Dotknutie sa vzťahuje na ikony na displeji a stlačenie sa vzťahuje na tlačidlá na klávesnici.

Stlačením **SET** na klávesnici zobrazte menu konfigurácie.

Pre potvrdenie sa dotknite/stlačte **SET**.

Pre aktiváciu/potvrdenie voľby stlačte **ENT/ENTER**.

Pre návrat na hlavné menu po dokončení konfigurácie sa dotknite/stlačte **ESC**.

Ak chcete ukončiť zobrazovanie danej strany bez potvrdenia a vykonania akýchkoľvek zmien, dotknite sa/stlačte **ESC**.

Na prepínanie možností použite kurzorové šípky.

Menu Konfigurácie

Nastavenie systému

a) Stlačením **SET** zobrazte menu konfigurácie.

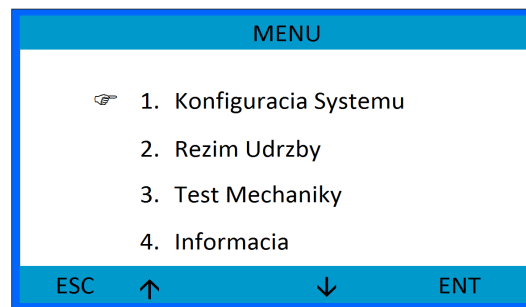

b) Zvoľte položku **Konfigurácia Systému**.

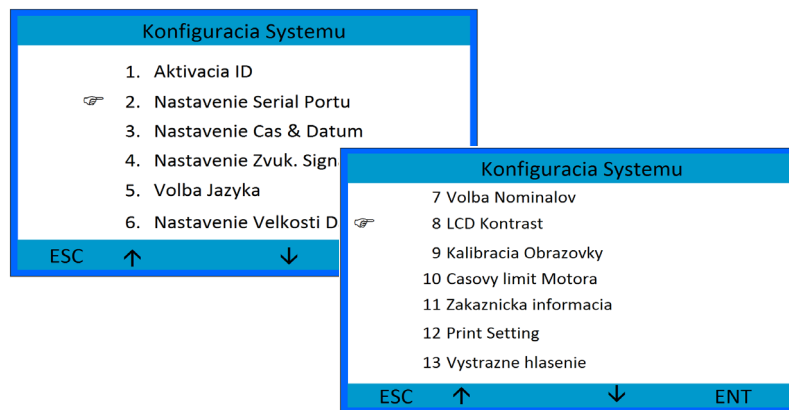

Na prepínanie menu použite kurzorové šípky.

Pre zadanie zvolenej možnosti sa dotknite **Ent** alebo stlačte **ENTER**.

Pre návrat na hlavné rozhranie sa dotknite/stlačte **ESC**.

Položka menu	Úkon
--------------	------

Nastavenie ID
⇒
Nastavenie prepnutia ID.

Nastavenie prepnutia ID.

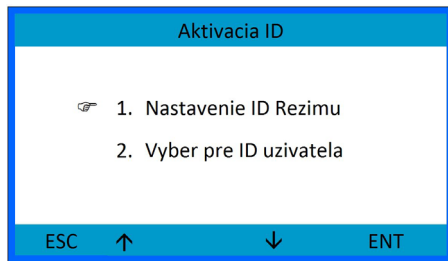

Dotykom/stlačením kurzorových šípok pre pohyb nahor/nadol zvolíte položku a pre prístup k nej sa dotknite **ENT** , alebo stlačte **Enter**.

Zvolíte medzi

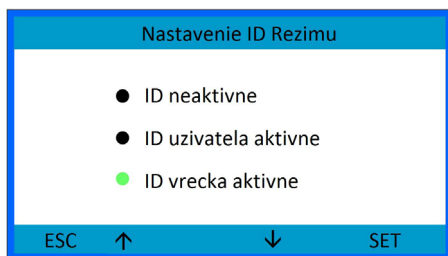

- ID neaktívne
- ID UŽÍVATEĽA aktívne
- ID VRECKA aktívne

Použite možnosť ID. VRECKA pre pridanie počítania do vrecúška s číselným ID. Na potvrdenke bude vytlačené aj OZN. Vrečka.

Položka menu	Úkon
--------------	------

Nastavenie prepnutia ID.
⇒
Voľba čísla ID UŽÍVATEĽA

Zvoľte číslo ID UŽÍVATEĽA pre zadanie dát počítania kvôli korekcii účtu/zákazníka

- a) Dotknite sa položky **Voľba čísla ID UŽÍVATEĽA** v menu Nastavenie OZN. alebo sa dotknite poľa ID:x na displeji.

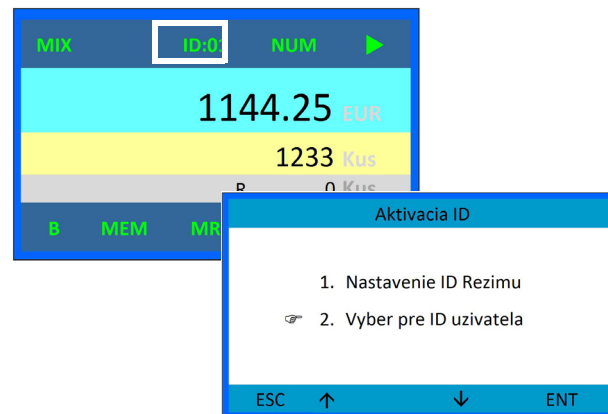

- b) Otvorí sa nasledovné okno:

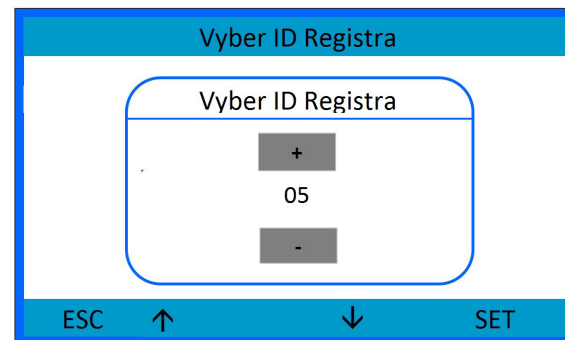

Položka menu	Úkon
Nastavenie prepnutia ID ⇒	c) Pre zmenu ID sa dotknite/stlačte kurzorové šípky pre pohyb nahor/nadol.
Voľba čísla ID UŽÍVATEĽA	d) Pre potvrdenie sa dotknite/stlačte SET .
	e) Pre návrat na hlavné rozhranie sa dotknite/stlačte ESC .

Nastavenie prepnutia ID
⇒
Aktivácia ID. VRECÚŠKA

Použite túto možnosť pre pridanie počítania k špecifickému ID Vrecka. Na potvrdenke bude vytlačené aj OZN. Vrecúška.

Nastavenie Serial portu (DB-9)

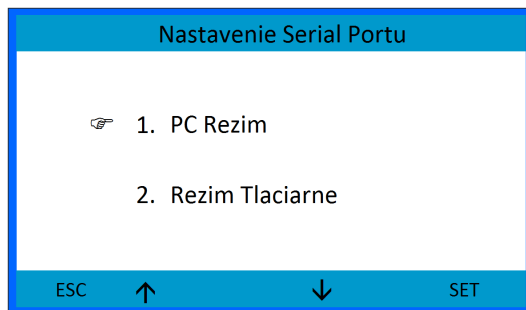

- Pre zvolenie sa dotknite/stlačte kurzorové šípky pre pohyb nahor/nadol.
- Pre potvrdenie sa dotknite/stlačte **SET**.
- Pre návrat na hlavné rozhranie sa dotknite/stlačte **ESC**.

Položka menu	Úkon
Nastavenie Serial portu ⇒	
Režim Tlaciarne ⇒	
Volba Baud Rate Tlaciarne	

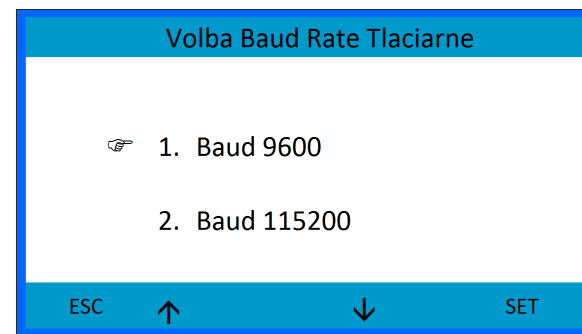

a) Pre voľbu nastavenia sa dotknite/stlačte kurzorové šípky pre pohyb nahor/nadol.

b) Pre potvrdenie sa dotknite/stlačte **SET**.

Poznámka Uistite sa, že tlačiareň je nastavená na rovnakú prenosovú rýchlosť.

Položka menu	Úkon
--------------	------

Nastavenie
Čas & Dátum
⇒
Nastavenie
času

- a) Pre voľbu položky **Nastavenie času** sa

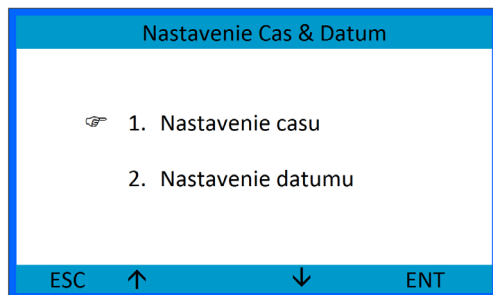

dotknite/stlačte kurzorové šípky pre pohyb nahor/nadol.

- b) Pre úpravu aktuálnej hodnoty sa dotknite/stlačte **ENT**.

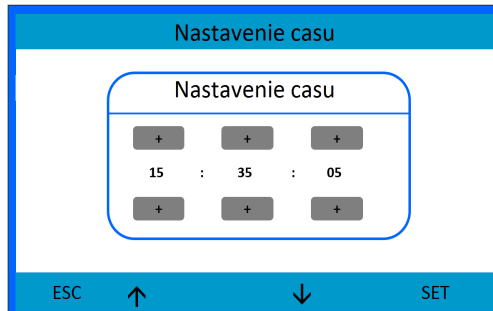

- c) Pre zmenu nastavenia sa dotknite +/- alebo stlačte kurzorové šípky.
d) Pre prechod z hodín na minúty sa dotknite/stlačte kurzorovú šípku pre pohyb doprava.
e) Pre potvrdenie sa dotknite/stlačte **SET**.

Položka menu	Úkon
--------------	------

Nastavenie
Čas & Dátum
⇒
Nastavenie
dátumu

- a) Dotykom/stláčaním kurzorových šípok môžete prepnúť a zvoliť položku **Nastavenie dátumu**.

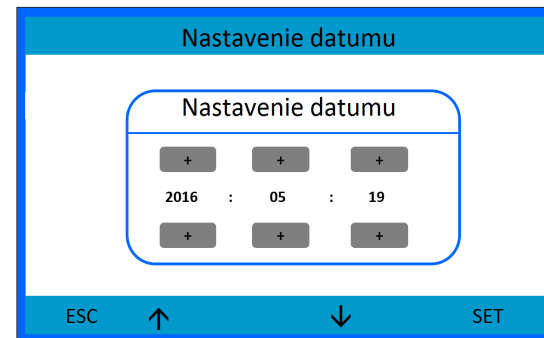

- b) Pre úpravu aktuálnej hodnoty sa dotknite/stlačte **ENT/ENTER**.
c) Pre zmenu nastavenia sa dotknite +/- alebo stlačte kurzorové šípky.
d) Pre prechod z roku na mesiac sa dotknite/stlačte kurzorovú šípku pre pohyb doprava.
e) Pre potvrdenie sa dotknite/stlačte **SET**.

Položka menu	Úkon
--------------	------

Nastavenie Zvuk. Signalizácie
Pre aktiváciu alebo zrušenie bzúčiaka sa dotknite/ stlačte kurzorové šípky pre pohyb nahor/nadol.

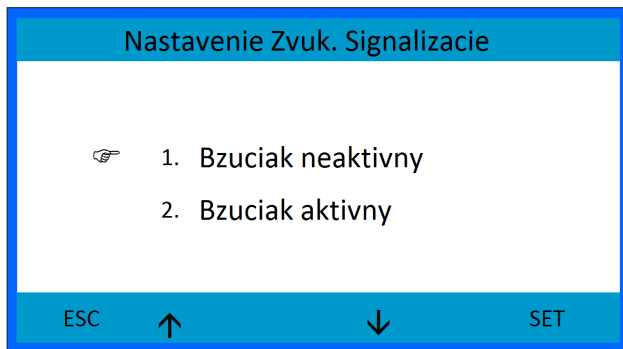

Pre návrat na menu sa dotknite/stlačte **ESC**.

Voľba jazyka

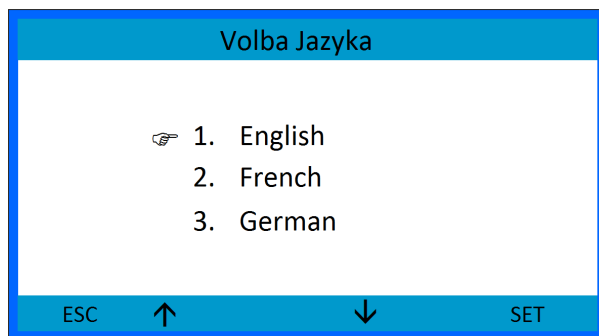

- Pre voľbu nastavenia sa dotknite/stlačte kurzorové šípky pre pohyb nahor/nadol.
- Pre potvrdenie sa dotknite/stlačte **SET**.

Položka menu	Úkon
--------------	------

- Voľba dávkovania
- Vykonajte voľbu medzi **Dávka pre Tube** a **Dávka pre Vrecká**.
 - Pre zadanie sa dotknite/stlačte **ENT**.

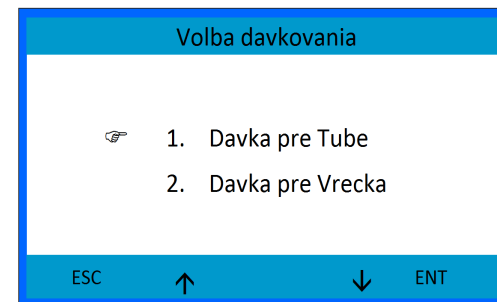

Položka menu	Úkon
--------------	------

- Volba dávkovania c) Pre zvolenie zobrazeného kanálu/dávky sa dotknite/stlačte kurzorové šípky pre pohyb nahor/nadol.

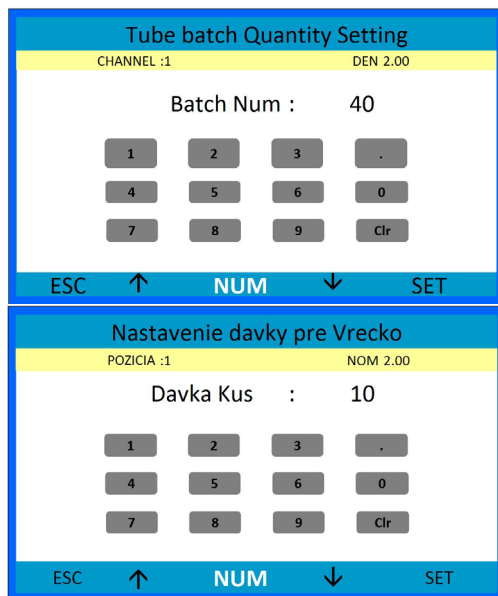

- d) S použitím klávesnice zobrazenej na displeji alebo stlačením **NUM** pre použitie číselných tlačidiel na klávesnici nastavte zastavenie dávky pre zvolený kanál.
- e) Pre uloženie nastavenia zastavenia dávky sa dotknite/stlačte **SET**.
- f) Pre návrat na menu stlačte **ESC**.

Položka menu	Úkon
--------------	------

- Volba Nominálov Zvoľte, ktoré naprogramované hodnoty mincí je potrebné počítať a vyradovať.

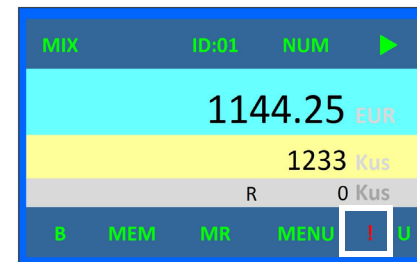
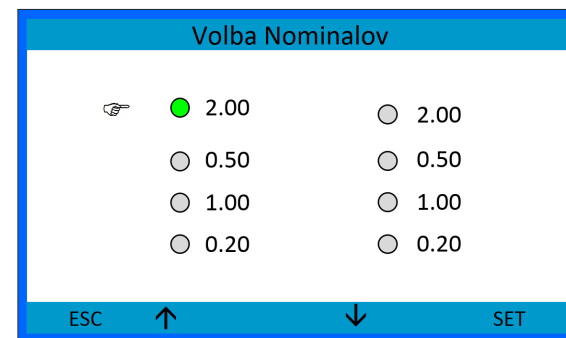

- a) Pre prepnutie hodnoty mince sa dotknite/stlačte kurzorové šípky pre pohyb nahor/nadol.
- b) Pre potvrdenie sa dotknite/stlačte **SET**.
Mince s počítanou hodnotou sú označené zelenou farbou. Ak je hodnota mince nastavená na neaktívnu, na hlavnej strane je zobrazený červený výkričník.
- c) Pre návrat na menu sa dotknite/stlačte **ESC**.

Položka menu	Úkon
--------------	------

- LCD Kontrast
- a) Pre nastavenie kontrastu sa dotknite/stlačte kurzorové šípky pre pohyb nahor/nadol alebo dotykem nastavte vodorovný pruh.

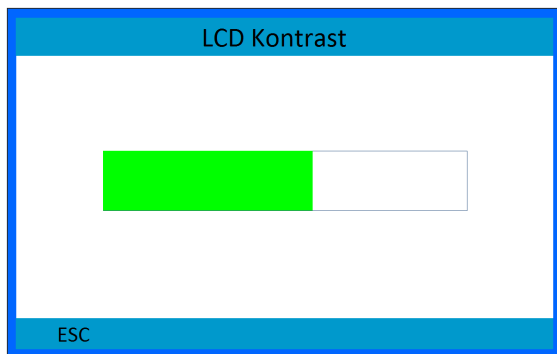

- b) Pre návrat na menu sa dotknite/stlačte **ESC**.

- Kalibrácia obrazovky
- a) Pre vykonanie kalibrácie dotykového displeja sa dotknite pohyblivej červenej ikony.

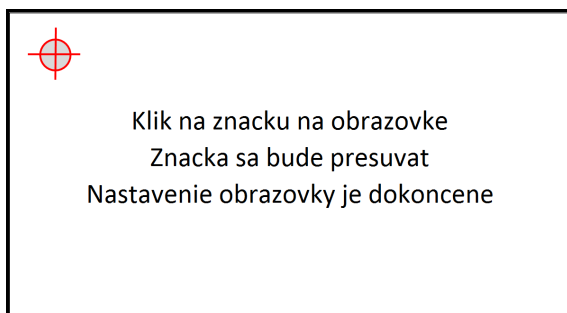

- b) Pre návrat na menu stlačte **ESC**.

Položka menu	Úkon
--------------	------

- Časový limit Motora
- Časový limit motora je doba, počas ktorej motor zostáva v činnosti od započítania poslednej mince. Po uplynutí 2-3 sekúnd dôjde k obráteniu smeru chodu motora kvôli kontrole zaseknutých a zvyšných mincí.

Rozsah pre nastavenie uvedenej doby je od 0 do 15 sekúnd.

Pri nastavení hodnoty 0 sekúnd nedôjde k zastaveniu ani zmene smeru otáčania.

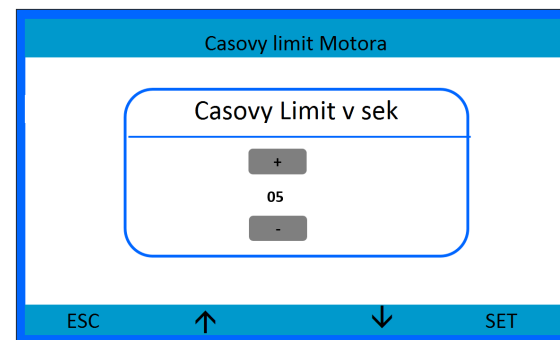

- a) Pre vykonanie nastavenia časového limitu sa dotknite+/- alebo stlačte kurzorové šípky pre pohyb nahor/nadol.
- b) Pre uloženie nastavenia sa dotknite/stlačte **SET**.
- c) Pre návrat na menu sa dotknite/stlačte **ESC**.

Položka menu	Úkon
--------------	------

Zákaznícká informácia
⇒
Prečítanie Informácií o Zákazníkovi

Prostredníctvom tejto možnosti môžete:
- pridať text do záhlavia a päty potvrdenky.
- pridať informáciu pre ohrev displeja.
Nastavte vzorový súbor, dodaný v rámci FW, v zložke CONFIG.

a) Otvorte textový editor a napíšte nasledovné informácie.

Dodržte uvedené veľké písmená.

startString1 = "1 Víťajte"	1
startString2 = "1 Zariadenie DTC od SCAN COIN"	
startString3 = "1 www.scancoin-dtc.com"	

infoString1 = "1 Technická podpora"	2
infoString2 = "1 0800 123456789"	
infoString3 = "1 www.URLdistributora.com/supportDTC"	

printerHead1 = "1 Záhlavie potvrdenky"	3
printerHead2 = "0 nezobrazené, chýbajúci riadok"	
printerHead3 = "1 vloženie prázdneho riadku"	
printerHead4 = "1 textový reťazec"	

printerFoot1 = "1 textový reťazec 1"	4
printerFoot2 = "1 textový reťazec 2"	
printerFoot3 = "1 textový reťazec 3"	
printerFoot4 = "1 textový reťazec 4"	

b) Uložte text do textového súboru CUSTOMER.txt v zložke CONFIG.

Dostupné písmená sú A-Z, a-z. (len písmená latinky)

Položka menu	Úkon
--------------	------

Zákaznícká informácia
⇒
Prečítanie Informácií o Zákazníkovi

1 startString1-3 je určená pre úvodné zobrazenie 1



2 infoString1-3 je určená pre informáciu pridanú pod Informácie/O.

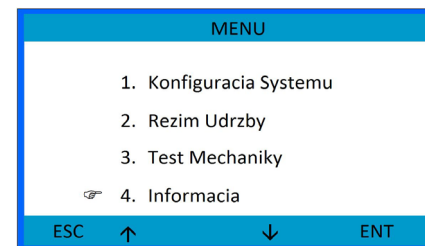

3 printerHead 1-4 je určené pre záhlavie na potvrdenke.

4 printerFoot 1-4 je určené pre päťu na potvrdenke.

Položka menu	Úkon
Zákaznícká informácia ⇒ Prečítanie Informácií o Zákazníkovi	<p>Číslica 1 slúži na aktiváciu a 0 na zrušenie reťazca.</p> <p>printerHead1 = "1 Záhľavia potvrdenky" Slúži na vytlačenie záhlavia potvrdenky</p> <p>printerHead2 = "0 " Tento riadok nebude vôbec zobrazený</p> <p>printerHead3 = "1 " Toto slúži na vloženie prázdneho riadku</p> <p>c) Načítajte zložku CONFIG na kľúč USB.</p> <p>d) USB kľúč vložte do príslušného portu na zadnej strane zariadenia.</p> <p>e) Stlačte SET a zadajte položku Konfigurácia Systému.</p> <p>f) Zvoľte Zákaznícká informácia.</p> <p>g) Zvoľte Prečítanie Informácií o Zákazníkovi.</p> <p>h) Stlačte SET. Pre ukončenie zobrazovania danej strany stlačte ESC.</p>

Zákaznícká informácia ⇒ Prečítanie alebo zápis Informácií o NASTAVENÍ	Táto možnosť slúži na vytvorenie záložnej kópie parametrov stroja vo forme súboru, ktorý môže byť znovu načítaný z inej jednotky. Hodnota okna, Potvrdenia, atď.
---	--

Položka menu	Úkon
Print Setting (Nastavenie Tlače)	<p>a) Vykonajte voľbu medzi Zrušenie tlače a Vložte obsah bankoviek.</p> <p>b) Pre zadanie sa dotknite/stlačte ENT.</p>

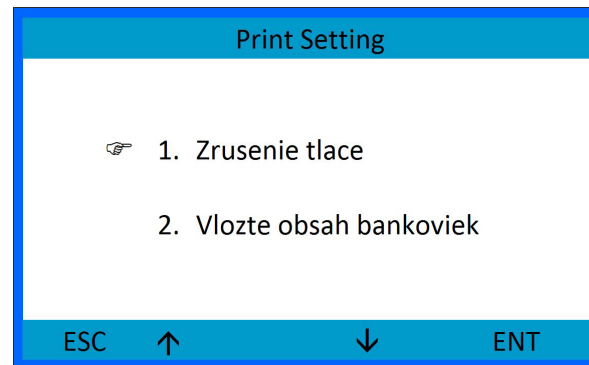

Položka menu	Úkon
--------------	------

Print Setting (Nastavenie Tlaču)
⇒
Zrušenie tlaču

Vynulovanie pri tlači je možnosť, ktorá umožňuje vynulovať alebo nevynulovať napočítané mince.

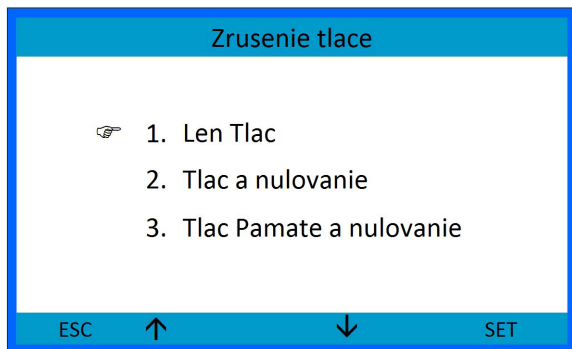

- a) Zvoľte medzi:
- **Len tlač**
 - **Tlač a vynulovanie**; slúži na vynulovania napočítaných mincí a ID Vrecka pri tlači
 - **Tlač Pamäte a nulovanie**; slúži na pridanie počítania do pamäte a vynulovanie napočítaných mincí a ID Vrecka pri tlači
- b) Pre uloženie nastavenia sa dotknite/stlačte **SET**.

Položka menu	Úkon
--------------	------

Print Setting (Nastavenie Tlaču)
⇒
Vložte obsah bankoviek

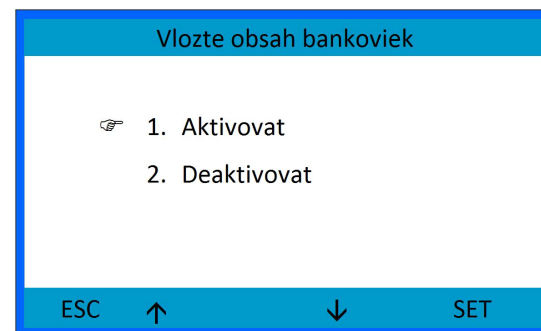

- a) Pre zvolenie sa dotknite/stlačte kurzorové šípky pre pohyb nahor/nadol.
- b) Pre potvrdenie sa dotknite/stlačte **SET**.
- Keď je aktivovaná položka Zadanie poznámok, užívateľ môže pridať poznámky k sume oddelene, ešte pred vytlačением potvrdenky.

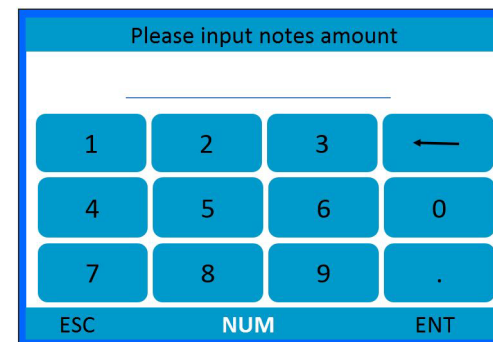

Položka menu	Úkon
--------------	------

Výstražné hlásenia

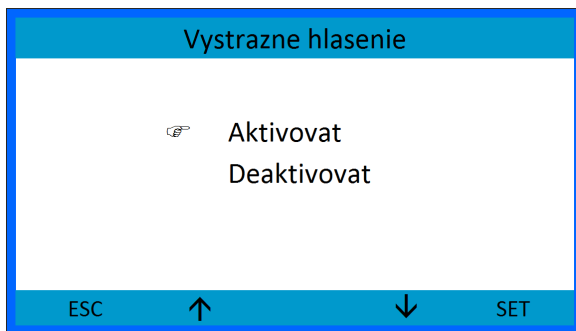

- a) Pre zvolenie sa dotknite/stlačte kurzorové šípky pre pohyb nahor/nadol.
- b) Pre potvrdenie sa dotknite/stlačte **SET**.

Ak je aktivovaná možnosť Varovné hlásenia, akékoľvek chybové hlásenie sa zobrazí na displeji.

Režim Údržby

Táto možnosť je vyhradená výlučne pre technikov údržby. Príslušné informácie je možné nájsť v Technickom návode.

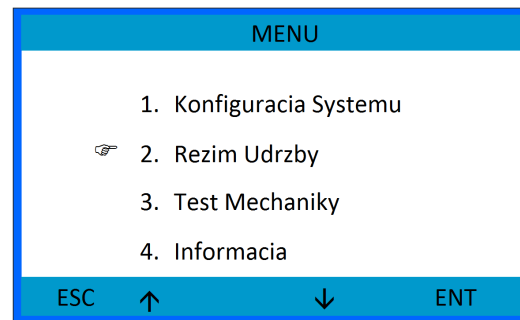

Test Mechaniky

Túto voľbu je možné použiť s podporou vášho zástupcu firmy SCAN COIN.

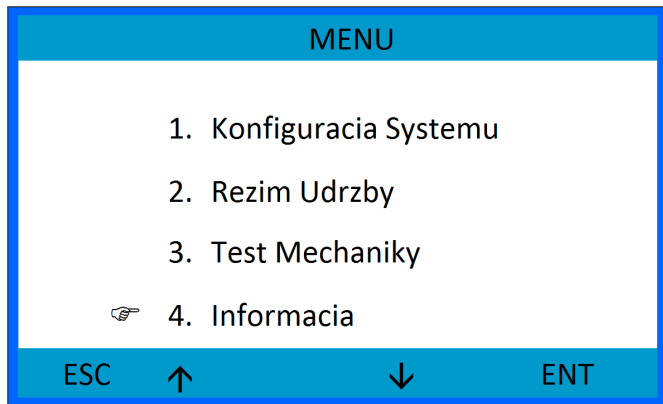

V tomto menu môžete nájsť:

Položka menu	Úkon
Informácie ⇒	Slúži na zobrazenie Celkového súčtu na zariadení
Celkové počítanie	
Informácie ⇒	Slúži na zobrazenie verzie softwaru Základnej dosky a dosky AD
Verzia softwaru	
Informácie ⇒ ○	Slúži na zobrazenie Informácií o Zákazníkovi.

Odstraňovanie problémov



VAROVANIE

Riziko zásahu elektrickým prúdom

Dodržiavajte Bezpečnostné upozornenia.

Zhasnutý displej/Nedochádza k uvedeniu zariadenia do činnosti

Ak je displej zhasnutý pri Zapnutom elektrickom napájaní, skontrolujte napájací kábel. Ak je napájací kábel správne pripojený, ale zariadenie aj napriek tomu nepracuje, obráťte sa na vášho zástupcu firmy SCAN COIN.

Dôjde k zhasnutiu displeja

Elektrické napájanie elektronickej jednotky je vybavené funkciou automatického tepelného ističa, ktorý vypne napájanie v prípade preťaženia.

Vypnite elektrické napájanie zariadenia a nechajte zariadenie 15-20 minút vychladnúť (v závislosti na izbovej teplote), aby dosiahlo bežnú prevádzkovú teplotu.

Dochádza k zastaveniu motora

Poznámka

Pre uvedenie zariadenia do činnosti musí byť zatvorený čelný kryt.

Chyby

Chyba 01 - Chyba 02

Obráťte sa, prosím, na vášho zástupcu firmy SCAN COIN.

Chyba 04

Skontrolujte prípadne zaseknuté mince medzi koľajnicou na mince a triediacimi nožmi.

Ak zariadenie naďalej nefunguje, obráťte sa na vášho zástupcu firmy SCAN COIN.

Chyba 06

Platí len pre zariadenia typu Active. Na zariadení sa vyskytli chyby triedenia. Skontrolujte kvalitu najmenej na 100 vytriedených minciach a pokračujte v činnosti. Zvoľte medzi položkami

Vynulovať celkový stav kvôli prepočítaniu všetkých mincí alebo **Pokračovať v počítaní**.

Varovanie 01

Zásobník na mince je plný. Skontrolujte, prosím, a vyprázdňte zásobník na započítané mince i zásobník na vyradené mince.

Ak zariadenie naďalej nefunguje, obráťte sa na vášho zástupcu firmy SCAN COIN.

Varovanie 02

Je otvorený čelný kryt. Zatvorte čelný kryt.

Ak zariadenie naďalej nefunguje, obráťte sa na vášho zástupcu firmy SCAN COIN.

Varovanie 03

Dávka bola naplnená, je zobrazené číslo dávky. Vyprázdnite zásuvku alebo vrečko

Ak zariadenie naďalej nefunguje, obráťte sa na vášho zástupcu firmy SCAN COIN.



Údržba

VAROVANIE!

Riziko zásahu elektrickým prúdom! Dodržiavajte Bezpečnostné upozornenia.

Pozor!

Nepokúšajte sa o olejovanie alebo mazanie častí zariadenia. Všetky ložiská boli predbežne namazané a pridanie akéhokoľvek maziva bude škodlivé.

Servisný interval

Servis môže byť vykonaný výhradne vašim zástupcom firmy SCAN COIN.

Poznámka

Ak hlásenie o servise už nemôže byť potvrdené, obráťte sa na vášho zástupcu firmy SCAN COIN.

Aktualizácia softwaru

- a) Pre zobrazenie strany pre aktualizáciu softwaru stlačte **SET** pri zapnutí zariadenia.
- b) Zvoľte, čo je potrebné urobiť
 - Aktualizácia základnej dosky
 - Aktualizácia dosky AD
 - Prečítanie F-RAM, nastavenie kopírovania
 - Zápis do F-RAM, nastavenie zápisu
- c) Pripojte váš počítač prostredníctvom portu USB

Čistenie

Výstraha

Používajte len čistiace materiály a doplnky, ktoré nespôsobujú poškrabanie.

Denne vyčistite zariadenie, aby sa predišlo nahromadeniu nečistôt, ktoré by mohli spôsobiť vyradenie veľkého počtu mincí.

Utrite detektor mince mäkkou kefkou alebo handrou.

Na odstránenie prachu z kotúča na mince použite vysávač.

Čistenie vedenia na mince

V pravidelných intervaloch vyčistite vedenie na mince, aby ste zabezpečili vysoký výkon pri počítaní.

- a) Otvorte čelný kryt.
- b) Otvorte jednotku saní na mince (týka sa to len modelov DTC6 a DTC9).

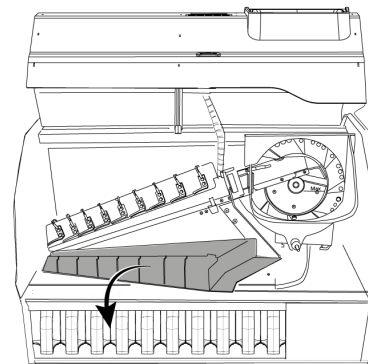

- c) Vyčistite vedenie na mince a jednotku saní na mince priloženými čistiacimi nástrojmi.
- d) Zatvorte čelný kryt.

Technické parametre

Číslo dielu:

DTC1, 120 V~/ 60 Hz	153-DTC0101
DTC1, 230 V~/ 50 Hz	153-DTC0100
DTC1 s CIS, 230 V~/ 50 Hz	153-DTC0104
DTC1 s AD2, 230 V~/ 50 Hz	153-DTC0102
DTC1 s CIS a AD2, 230 V~/ 50 Hz	153-DTC0106
DTC2 Active, 120 V~/ 60 Hz	153-DTC0211
DTC2 Active, 230 V~/ 50 Hz	153-DTC0210
DTC2 Active s CIS, 230 V~/ 50 Hz	153-DTC0214
DTC2 Active s AD2, 230 V~/ 50 Hz.	153-DTC0212
DTC2 Active s CIS a AD2, 230 V~/ 50 Hz.	153-DTC0216
DTC6, 120 V~/ 60 Hz	153-DTC0601
DTC6, 230 V~/ 60 Hz	153-DTC0600
DTC6 s CIS, 230 V~/ 50 Hz	153-DTC0604
DTC6 s AD2, 230 V~/ 50 Hz	153-DTC0602
DTC6 s CIS a AD2, 230 V~/ 50 Hz	153-DTC0606
DTC6 Active, 120 V~/ 60 Hz	153-DTC0611
DTC6 Active, 230 V~/ 60 Hz	153-DTC0610
DTC6 Active s CIS, 230 V~/ 50 Hz	153-DTC0614
DTC6 Active s AD2, 230 V~/ 50 Hz.	153-DTC0612
DTC6 Active s CIS a AD2, 230 V~/ 50 Hz.	153-DTC0616

DTC9, 120 V~/ 60 Hz.	153-DTC0901
DTC9, 230 V~/ 60 Hz.	153-DTC0900
DTC9 s CIS, 230 V~/ 50 Hz.	153-DTC0904
DTC9 s AD2, 230 V~/ 50 Hz.	153-DTC0902
DTC9 s CIS a AD2, 230 V~/ 50 Hz.	153-DTC0906
DTC9 Active, 120 V~/ 60 Hz.	153-DTC0911
DTC9 Active, 230 V~/ 60 Hz.	153-DTC0910
DTC9 Active s CIS, 230 V~/ 50 Hz.	153-DTC0914
DTC9 Active s AD2, 230 V~/ 50 Hz.	153-DTC0912
DTC9 s CIS a AD2, 230 V~/ 50 Hz.	153-DTC0916



Napätie hlavného elektrického napájania 90-260 V~ 50 / 60 Hz

Príkion

Prevádzkový režim 60 W

Pohotovostný režim 24 W

Počítanie:

Rýchlosť počítania až do 520 mincí/min. (0.01 EUR)

Rozsah priemeru mincí 14 - 35 mm

Rozsah hrúbky mincí 1.0 - 3.5 mm

Rozmery:

Modely DTC1 a DTC2

Šírka 360 mm

Hĺbka 285 mm

Výška 400 mm

Modely DTC6

Šírka 508 mm

Hĺbka 285 mm

Výška 444 mm

Modely DTC9

Šírka 668 mm

Hĺbka 318 mm

Výška 485 mm

Hmotnosť

Modely DTC1 a DTC2 14 kg

Modely DC6 22 kg

Modely DC9 30 kg

