

DTC Desk Top Counter

DTC1, DTC2, DTC6 & DTC9

Bedienungsanleitung



Inhalt

Allgemeine Hinweise	1
Konformitätserklärung	1
Umweltverträglichkeit	1
WEEE-Richtlinie (nur in der EU gültig)	1
RoHS	1
Haftung	1
Sicherheitshinweise	2
Installation	3
Lagehinweise	3
Typenschild	4
Einleitung	4
Software-Version	5
Zubehör und Optionen	5
Benennung von Maschinenteilen	6
Tastatur	7
Touchscreen	8
Berührungsempfindliche Funktionen der Hauptanzeige	8
Betriebsarten	10
Zählmodus	10

Betrieb	10
Inbetriebnahme	10
Überprüfen der Zählinformationen	11
List	11
InBag-Oberfläche	12
Speicher	12
Verwendung von User ID (Benutzer-ID) und Bag ID (Beutel-ID)	12
Anwahl der User ID-Zahl	13
Speicher überprüfen	14
Ausdruck	14
Daten löschen	14
Zählung löschen	14
Rückgaben löschen	14
Bündel InBag löschen	15
Daten speichern	15
Gezählte Menge	15
Aufrufen gespeicherter Daten	16
Zählungsdaten	16
Zählung	16
Bündelzählung	16
SDC - Einzelnennwertzählung (Nur für DTC1 und DTC2 Active)	17
MIX-Zählung	17

SET-Menü	18
Konfigurationsmenü	18
Systemeinstellung	18
Wartungsfunktion	28
Test Mechanik	28
Information	29
Fehlerbehebung	29
Display ist leer/Maschine startet nicht	29
Das Display erlischt	29
Der Motor stoppt	29
Fehler	30
Error 01 - Error 02 (Fehler 01 - Fehler 02)	30
Error 04 (Fehler 04)	30
Error 06 (Fehler 06)	30
Warning 01 (Warnung 01)	30
Warning 02 (Warnung 02)	30
Warning 03 (Warnung 03)	30
Wartung	31
Wartungsintervall	31
Aktualisieren der Software	31
Reinigung	31
Reinigung der Münzschiene	31

Technische Daten	32
-------------------------------	-----------

Allgemeine Hinweise

SCAN COIN AB behält sich das Recht vor, ihre Maschinen abzuändern und zu verbessern, sofern dies erforderlich scheint. Diese Anleitung beschreibt das Produkt zum Zeitpunkt der Drucklegung, sodass für die Zukunft Abweichungen nicht auszuschließen sind.

Eine - auch auszugsweise - Vervielfältigung dieser Anleitung für einen anderen Zweck als den der ausschließlichen Nutzung durch den Käufer, bedarf der Zustimmung der SCAN COIN AB, Schweden.

Konformitätserklärung

Wir, SCAN COIN AB, Malmö, Schweden, erklären in alleiniger Verantwortung, dass das Produkt in dieser Bedienungsanleitung, auf das sich diese Erklärung bezieht, mit folgenden Normen und/oder normativen Dokumenten übereinstimmt:

Niederspannungsrichtlinie 2006/95/EG

- EN 60 950-1:2006
- EN 60 950-1:2006 / A11:2009
- EN 60 950-1:2006 / A12:2011
- EN 60 950-1:2006 / A12:2013

EMC-Richtlinie 2004/108/EG

- EN 55022:2010
- EN 55024:2010
- EN 61000-3-2:2014
- EN 61000-3-3:2013

Umweltverträglichkeit

Hinweis

Wenn die Maschine Batterien oder Akkus enthält, müssen diese entnommen und gemäß den örtlich geltenden Regelungen getrennt entsorgt werden.

WEEE-Richtlinie (nur in der EU gültig)

Richtlinie 2012/19/EG über elektrische und elektronische Altgeräte (EEAG).

Geräte mit diesem Symbol müssen bei der Entsorgung gesondert und in Übereinstimmung mit den Gesetzen der jeweiligen Länder für umweltgerechte Entsorgung, Aufarbeitung und Recycling elektrischer und elektronischer Geräte behandelt werden.



RoHS

RoHS Richtlinie zur Beschränkung gefährlicher Substanzen 2011/65/EU, EN 62321:2009.

Für weitere Informationen wenden Sie sich bitte an Ihren SCAN COIN-Vertreter.

Haftung

Der Hersteller dieser Maschine übernimmt keine Haftung für Verletzungen oder Schäden an Personal oder Maschine, wenn die Maschine in irgendeiner Weise verändert oder auf eine Art benutzt wird, für die sie zum Zeitpunkt der Lieferung nicht konzipiert war.

Wenn die Anwendungsbedingungen der Maschine geändert werden, ist der Hersteller zu unterrichten, andernfalls verliert die Konformitätserklärung ihre Gültigkeit.

Sicherheitshinweise

Dieses Handbuch enthält Sicherheitsinformationen, die alle Anwender der Maschine beachten müssen. Die Sicherheitshinweise sind als Warnung auf folgende Weise dargestellt:

WARNHINWEIS

Verletzungsgefahr

Warnzeichen weisen auf eine mögliche Gefährdung der Gesundheit und Sicherheit der Bediener hin. Sie erscheinen an den zutreffenden Stellen in dieser Bedienungsanleitung. Gehen Sie immer zu diesem Abschnitt, um Informationen über das Risiko zu erhalten und wie Sie dieses vermeiden können.



Vorsicht

Dieser Hinweis in Textform weist auf eine Gefährdung für die Maschine hin, jedoch nicht auf eine Gefährdung des Bedieners. Sie geben klar die Art der Gefährdung an und weisen darauf hin, wie diese vermieden werden kann. Diese Hinweise erscheinen an den zutreffenden Stellen in dieser Bedienungsanleitung.

WARNHINWEIS

Stromschlaggefahr

Wenn die Maschine mit Strom versorgt wird, liegen lebensgefährliche Spannungen an. Trennen Sie die Maschine stets von der Stromquelle, bevor Sie sie reinigen oder warten.



WARNHINWEIS

Stromschlaggefahr

Die Maschine ist eine Metallkonstruktion und darf nur über einen Schutzkontakt an das Stromnetz angeschlossen werden. Stellen Sie sicher, dass sowohl der Netzstecker als auch die Steckdose geerdet sind. Dies ist keine Anschlussalternative, sondern eine unbedingte Voraussetzung für den Betrieb dieser Maschine. Wenn diese Bedingung nicht eingehalten wird, werden dadurch die nationalen und internationalen Normen zum Gesundheitsschutz und zur Unfallverhütung am Arbeitsplatz verletzt.



WARNHINWEIS

Gefahr von Handverletzungen

Die Maschine enthält bewegliche Teile und scharfe Kanten. Seien Sie immer vorsichtig. Berühren Sie keine Teile im Inneren der Maschine, wenn diese eingeschaltet ist.



WARNHINWEIS

Kippgefahr

Achten Sie während der Beutelfüllung.



WARNHINWEIS

Risiko für Hörschäden

Tragen Sie immer einen Hörschutz, wenn die Maschine läuft.



Installation

WARNHINWEIS

Stromschlaggefahr

Die Maschine ist eine Metallkonstruktion und darf nur über einen Schutzkontakt an das Stromnetz angeschlossen werden. Stellen Sie sicher, dass sowohl der Stecker am Stromkabel als auch die Stromzufuhr geerdet sind. Dies ist keine Anschlussalternative, sondern eine unbedingte Voraussetzung für den Betrieb dieser Maschine. Wenn diese Bedingung nicht eingehalten wird, werden dadurch die nationalen und internationalen Normen zum Gesundheitsschutz und zur Unfallverhütung am Arbeitsplatz verletzt.



WARNHINWEIS

Kippgefahr

Befolgen Sie die Sicherheitshinweise.



Die Maschine sollte durch einen autorisierten SCAN COIN-Vertreter installiert werden.

Hinweis

Der elektrische Stromkreis der Maschine muss durch eine Sicherung oder einen Leistungsschalter geschützt sein.

Bitte beachten Sie auch Folgendes, wenn die Maschine installiert wird:

- Betriebstemperatur 15 – 35 °C
- Betriebsluftfeuchtigkeit 30 – 80 % relative Luftfeuchtigkeit

Stellen Sie die Maschine nicht in der Nähe von Heizungen auf.
Stellen Sie sicher, dass die Luftzirkulation durch genügend Platz um die Maschine herum gesichert ist.

Die Anschlüsse sollen nahe an der Ausrüstung platziert und leicht erreichbar sein.

Wenn der Stecker am Stromkabel zur Maschine eine Sicherung besitzt, vergewissern Sie sich, dass die Amperezahl korrekt ist.

Auch wenn diese Maschine den nationalen und internationalen Standards und Vorschriften entspricht, wird empfohlen, dass Geräte, die ein hohes Niveau elektromagnetischer Störungen (EMI) oder Vibrationen erzeugen, nicht in der Nähe der Maschine aufgestellt werden.

Lagehinweise

Sofern nichts anderes angegeben ist, beziehen sich Lage- und Richtungsangaben wie links, rechts, oben, unten, hinten, im Uhrzeigersinn und entgegen dem Uhrzeigersinn auf die Maschine bei der Ansicht von vorn.

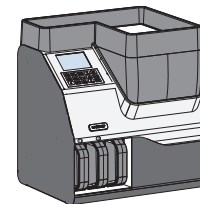

Typenschild

Das nachstehende Typenschild ist ein **Beispiel** für Angaben an der Maschine selbst.

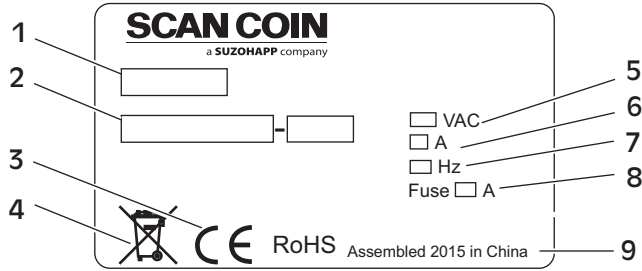

- 1 Maschinentyp
- 2 Seriennr.
- 3 CE-Symbol
- 4 EEAG-Symbol*
- 5 Netzspannung
- 6 Strom
- 7 Frequenz
- 8 Sicherung
- 9 Herstellungsort und -jahr

* Siehe ["Umweltverträglichkeit" auf Seite 1.](#)

Einleitung

DTC ist eine Produktlinie bestehend aus leistungsstarken, kompakten Tischmaschinen. Sie sind alle mit benutzerfreundlichem Bedienpult, Touchscreen und Rückgabefach ausgestattet.

DTC1 – die kleinste Maschine der DTC-Reihe. Alle gezählten Münzen werden zu einem Ausgabefach transportiert, die restlichen Münzen zur Rückgabe.



DTC2 Active– ausgestattet mit zwei Fächern und einem Rückgabefach. Die DTC2 Active ist mit einer zusätzlichen Magnetspule ausgestattet, um eine zweite Währung oder Wertmarken zählen und trennen zu können.

>>>

>>>

DTC6 – verfügt über sechs Sortierpositionen und eine Position für Rückgaben. Die Etiketten aller Positionen sind austauschbar. Die DTC6 kann bis zu maximal sechs Nennwerte sortieren. Die DTC6 Active ist mit einer zusätzlichen Magnetspule ausgestattet, um einen Nennwert mit sehr ähnlichem Durchmesser zählen und trennen zu können, oder um eine Währung zu trennen.



DTC9 – die größte Maschine der Baureihe verfügt über neun Sortierpositionen und eine Rückgabeposition. Die Etiketten aller Positionen sind austauschbar. Die DTC9 kann bis zu maximal neun Nennwerte sortieren. Die DTC9 Active ist mit einer zusätzlichen

Magnetspule ausgestattet, um einen Nennwert mit sehr ähnlichem Durchmesser zählen und trennen zu können, oder um eine Währung zu trennen.

Die benutzerfreundlichen Maschine der DTC-Reihe sind mit Touchscreen und Tastatur ausgestattet.

Geben Sie die zu zählenden Münzen in den Münzschacht und drücken Sie die Taste auf der Frontplatte oder den grünen Pfeil auf dem Touchscreen.

Nach der Zählung werden die Münzen zur Münzausgabe transportiert, wo sie, je nachdem welche Art von Zusatzgerät an der Maschine montiert wurde, entweder in Fächer, Beutel oder Hülsen abgefüllt werden können.

Aussortierte Münzen werden zur Rückgabeschale geführt. Um sicherzustellen, dass alle Münzen überprüft werden, wird auf der Anzeige die Anzahl der zurückgewiesenen Münzen, die geprüft werden müssen, angezeigt.

Software-Version

Diese Bedienungsanleitung gilt für Software-Version 200D90xx.

Zubehör und Optionen

Für weitere Informationen über Zubehör und Optionen zu dieser Maschine, wenden Sie sich bitte an Ihren SCAN COIN-Vertreter.

Benennung von Maschinenteilen

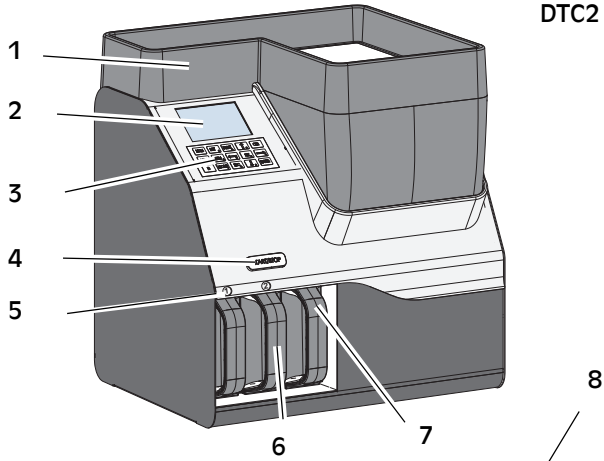

- | | |
|---|--|
| 1 Große Münzschütte (Zubehör, das allen Lieferungen serienmäßig beiliegt) | 12 Münzscheibe |
| 2 Touchscreen | 13 Münzschacht |
| 3 Tastatur | 14 Sensorbaugruppe |
| 4 Start/Stop-Taste | 15 Münzschütte (an DTC6 und DTC9 klappbar) |
| 5 Austauschbare Fachetiketten | 16 Stromkabel/Netzanschluss |
| 6 Fach/Schublade 1 | 17 Ethernet-Buchse, RJ 45 |
| 7 Rückgabefach/-schublade | 18 FW-Stick Aktualisieren, USB |
| 8 Münzeingabe | 19 RD/AUX-Anschluss, PS2 |
| 9 Sortiermesser | 20 DB-9, RS232 |
| 10 Fach 2 bis 9 (DTC9) | 21 Mini-USB |
| 11 Münzschienenmesser | 22 Hauptschalter |

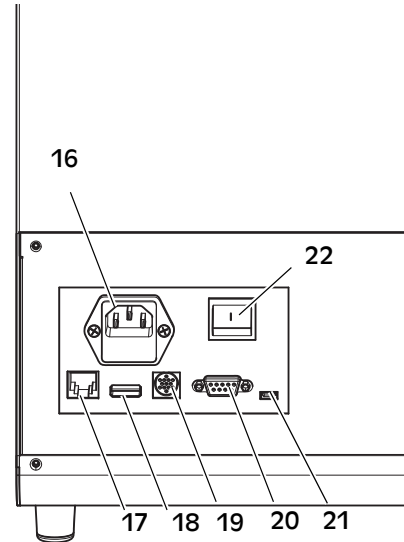
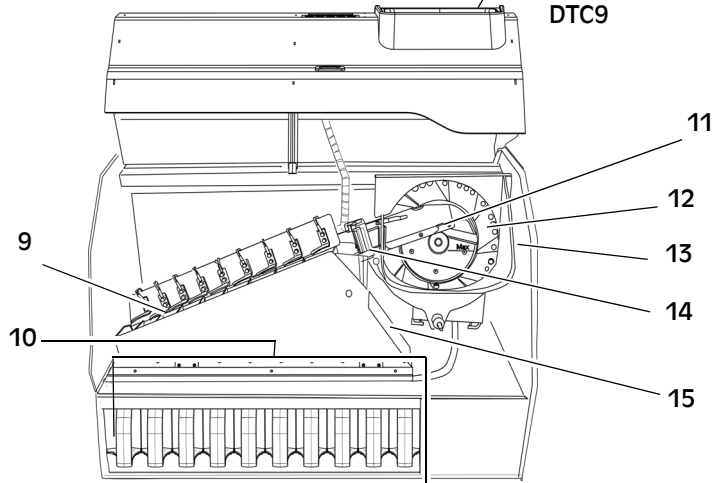

Tastatur



Schlüssel	Funktion
NUM	Umschaltung zur numerischen Tastatur
LIST	Auflistung der Einzelheiten der Zählung.
PRINT (Drucken)	Überträgt die im aktuellen Kontext angezeigten Daten zum Drucker.
CLR	<ul style="list-style-type: none"> - Löschen der Zähldaten (drücken und halten) - Löschen der Rückgabe (kurz drücken) - Löschen der Fehlercodes

Schlüssel	Funktion
MRC	<p>Speicher lesen und löschen.</p> <p>Kurz drücken, um den Speicherinhalt anzuzeigen.</p> <p>Beim Zählen ohne ID, die Taste eine gewisse Zeit gedrückt halten und dann loslassen. Die Meldung „Are you sure to clear memory?“ (Wollen Sie den Speicher wirklich löschen?) erscheint. Tippen/ Drücken Sie zum Bestätigen auf SET oder zum Verlassen ohne Änderungen auf ESC.</p>
MEM	Memory (Speicher). Überträgt die Anzahl der gezählten Münzen in den Speicher und stellt das Display auf Null.
SET	<ul style="list-style-type: none"> - Funktionen wie ID, Sprache, Bündel usw. - Wartungsprüfungen, Lernfunktionen usw. - Informationen über Gesamtsumme, Fehlercodes und Software-Version.
B	<p>Batch (Bündel).</p> <ul style="list-style-type: none"> - Ein- bzw. Ausschalten der Bündelfunktion. - Überprüfen und löschen in Beutel
MODE (Modus)	Umschaltung zwischen den verfügbaren Zählmodi
ESC	Ohne Änderungen verlassen.
ENTER	Bestätigung des eingegebenen Werts.
	Verwenden Sie die Pfeiltasten, um zu Elementen auf dem Touchscreen zu gelangen.

Touchscreen

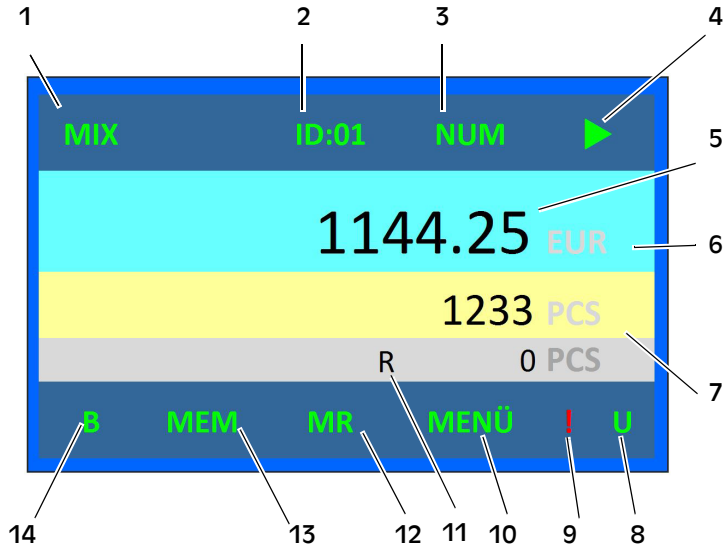

- 1 Zählmodus
- 2 ID-Einstellung
- 3 Numerische Tasten-Einstellung
- 4 Symbole Stopp/Betrieb
- 5 Wert der gezählten Münzen
- 6 Eingestellte Währung
- 7 Anzahl der gezählten Münzen
- 8 USB-Speicher-Anzeige
- 9 Erinnerung, das einige Nennwerte nicht angewählt sind
- 10 Menü öffnen
- 11 Zurückgewiesene Münzen
- 12 Speicherdaten-Anzeige
- 13 Speichern
- 14 Bündel-Anzeige

Berührungsempfindliche Funktionen der Hauptanzeige

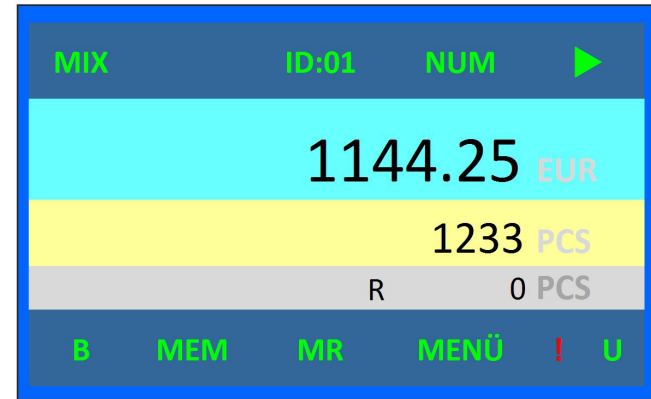

Schaltfläche	Funktion
MIX	Hinweis Nur für DTC1 und DTC2 MIX-SDC Antippen, um zwischen den Zählmodi umzuschalten.
ID 	Grün = ID aktiviert Nicht angezeigt, wenn deaktiviert

Schaltfläche	Funktion
NUM	<p>Weiß = Numerische Tasten auf der Tastatur deaktiviert Grün = Numerische Tasten auf der Tastatur aktiviert</p> <p>Tippen Sie NUM an, um die Funktion umzuschalten.</p>
Start/ Stopp- Symbol	
B BT BB	<p>Weiß = Bündelfunktion deaktiviert Grün = Bündelfunktion aktiviert</p> <p>BB=Bach for Bag/Münzbeutel Stoppmenge BT=Batch for Tube/Münzhülse Stoppmenge</p> <p>Tippen Sie B/BB/BT an, um die Funktion umzuschalten.</p>
MENÜ	Antippen, um das Menü zu öffnen.
MEM	<p>Weiß = im Speicher befinden sich keine Daten Grün = der Speicher enthält Daten</p> <p>Tippen Sie MEM an, um die aktuellen Daten im Speicher abzulegen.</p>
MR	<p>Weiß = im Speicher sind keine Daten gespeichert Grün = der Speicher enthält Daten</p> <p>Tippen Sie MR an, um gespeicherte Daten aufzurufen.</p>
R	Anzahl der zurückgewiesenen Münzen.

Schaltfläche	Funktion
U	Wenn ein USB-Speicher angeschlossen ist, wird das Symbol grün dargestellt.
!	Ein Symbol, das den Bediener daran erinnert, dass einige Nennwerte nicht angewählt sind.
Währung	Tippen Sie die Währung an (in der Abbildung EUR) , um die Währung umzuschalten, wenn mehr als eine verfügbar ist.

Betriebsarten

- **Wertzählung**, die DTC zählt jede Münze und errechnet den Gesamtwert.
- **Bündelzählung**, die DTC zählt eine voreingestellte Anzahl von Münzen und hält dann an. Die Bündelgröße kann für jeden Nennwert einzeln eingestellt werden.

Zählmodus

DTC1 und DTC2 Active verfügen über zwei Zählmodi.

MIX - Gemischter Zählmodus

SDC - Einzelnennwertzählung

B-Bündel kann sowohl im gemischten Zählmodus auch als im SDC-Modus verwendet werden.

DTC6/DTC6 Active und **DTC9/DTC9 Active** verfügen über einen Zählmodus.

MIX - Gemischter Zählmodus

B-Bündel kann im gemischten Zählmodus verwendet werden.

Betrieb

WARNHINWEIS

Gefahr von Handverletzungen

Befolgen Sie die Sicherheitshinweise.



Hinweis

Tippen/Drücken bedeutet, dass der Benutzer sowohl das Touchscreen-Symbol als auch die Taste auf der Tastatur zur Eingabe von Befehlen verwenden kann. Tippen gilt für das Touchscreen-Symbol und Drücken für die Taste der Tastatur.

Inbetriebnahme

- a) Schließen Sie das Netzkabel an.

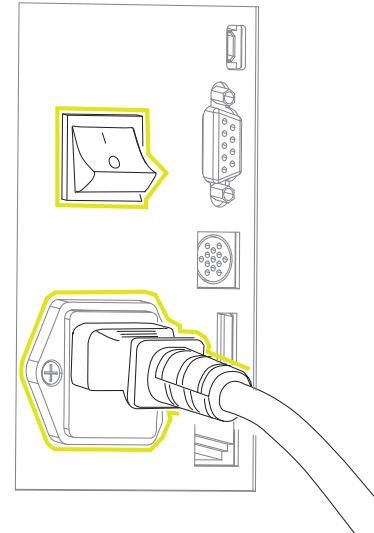

- b) Schalten Sie den Hauptschalter ein (I).

c) Schließen Sie den Drucker an (Zubehör).

Die Maschine führt zum Aufwärmen einen Selbsttest durch. Dieser Vorgang kann bis zu 20 Sekunden dauern. Wenn die Maschine in Ordnung ist, schaltet sie in den Betriebsmodus.

Dem Selbsttest-Bildschirm können einige Zeichenfolgen hinzugefügt werden, siehe ["Information" auf Seite 25](#).

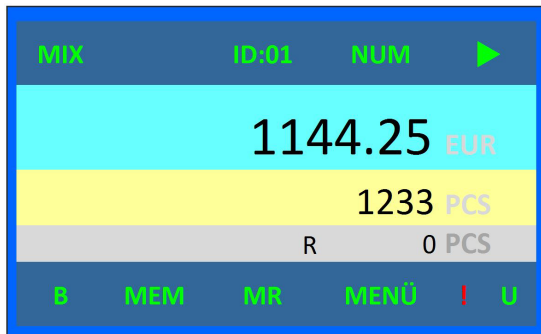
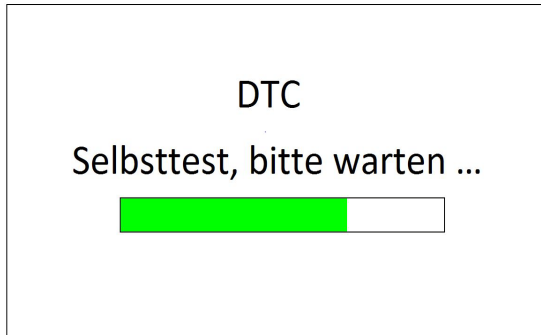

Überprüfen der Zählinformationen

Hinweis

Die Zählinformationen können nicht überprüft werden, solange die Maschine in Betrieb ist.

Hinweis

Ausdrucke in der Oberfläche LIST listen die Werte vom größten Wert zum kleinsten Wert, und Ausdrucke in der Oberfläche InBag listen Werte vom größten Durchmesser zum kleinsten Durchmesser.

List

- Drücken Sie List oder tippen Sie auf dem Touchscreen auf den gezählten Wert, um die Zählinformationen zu überprüfen.
- Tippen/Drücken Sie **ESC**, um zum Hauptmenü zurückzukehren.

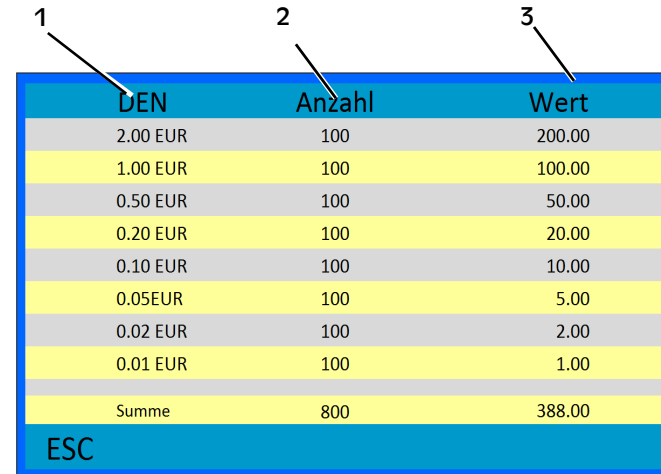

DEN	Anzahl	Wert
2.00 EUR	100	200.00
1.00 EUR	100	100.00
0.50 EUR	100	50.00
0.20 EUR	100	20.00
0.10 EUR	100	10.00
0.05EUR	100	5.00
0.02 EUR	100	2.00
0.01 EUR	100	1.00
Summe	800	388.00

- Nennwert
- Anzahl/Zahl

3 Wert

InBag-Oberfläche

Hinweis

Die Zählinformationen können nicht überprüft werden, solange die Maschine in Betrieb ist.

- a) Tippen/Drücken und halten Sie **B** für mindestens drei Sekunden, um die InBag-Oberfläche aufzurufen.

InBag ist die Anzahl der Münzen in den Beuteln oder Fächern. Diese Zahl liegt immer zwischen Null und der Bündelgröße.

BoxNo. ist die physische Zahl, die dem Fach in der Firmware zugewiesen ist.

Box Nummer	DEN	Im Beutel	Stopmenge
☞ 1 ☞	2.00 EUR	10	20
2	1.00 EUR	10	20
3	0.50 EUR	10	20
4	0.20 EUR	10	50
5	0.10 EUR	20	50
6	0.05EUR	40	50
7	0.02 EUR	50	100
8	0.01 EUR	50	100

ESC ↑ ↓ Clr.S Clr.A

- b) Drücken Sie **Print**, um den InBag-Wert auszudrucken.
c) Tippen/Drücken Sie **ESC**, um zum Hauptmenü zurückzukehren.

Speicher

Beachten Sie den Unterschied zwischen einem Speichern in den Speicher mit bzw. ohne Verwendung einer ID.

Verwendung von User ID (Benutzer-ID) und Bag ID (Beutel-ID)

Auf der DTC befinden sich acht (8) User ID-Positionen. Wenn User ID verwendet wird, erscheint auf dem Bildschirm die User ID-Zahl.

Zusätzlich gibt es die Option, Bag ID zu verwenden. Wenn Bag ID aktiviert ist, muss der Benutzer für jede Zählung eine Bag ID eingeben. Bag ID und gezahlte Münzen können so eingestellt werden, dass sie nach dem Ausdruck eines Belegs gelöscht werden oder erhalten bleiben.

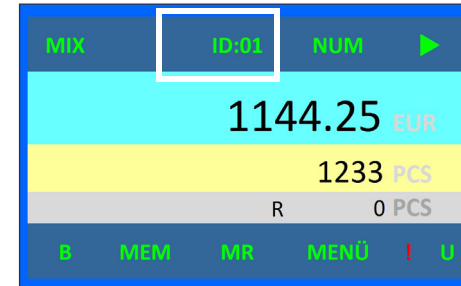

>>>

>>>

- a) Um ID zu aktivieren, drücken Sie **SET** und wählen Sie **System-Konfiguration** und dann **Einstellungen ID Konfiguration**.

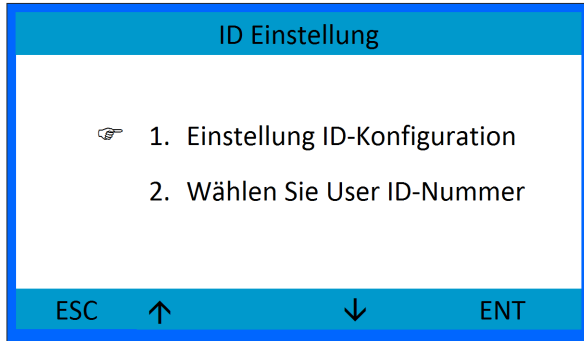

- b) Wählen Sie Elemente über die Pfeiltasten „Auf“ bzw. „Ab“ an (tippen/drücken), und aktivieren Sie die Elemente durch Tippen/Drücken auf **SET**.

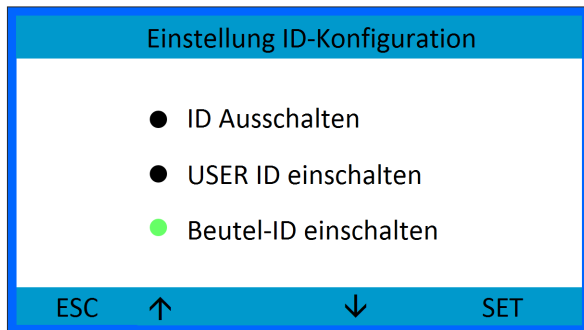

- c) Drücken Sie zum Verlassen **ESC**.

Anwahl der User ID-Zahl

- a) Tippen Sie im Menü **ID-Einstellung** auf **Wählen Sie ID-Nummer** oder tippen Sie auf dem Bildschirm auf **ID:x**.

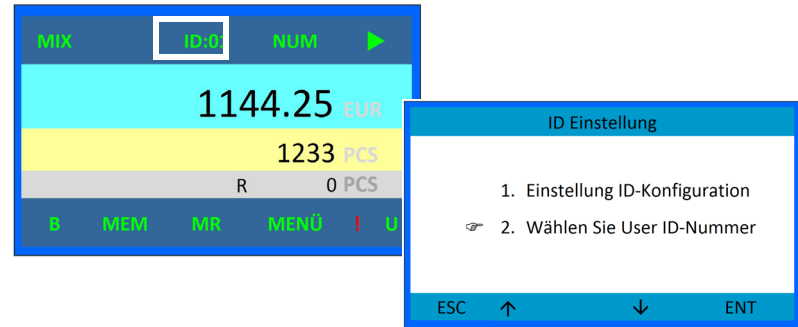

- b) Folgendes Fenster wird geöffnet:

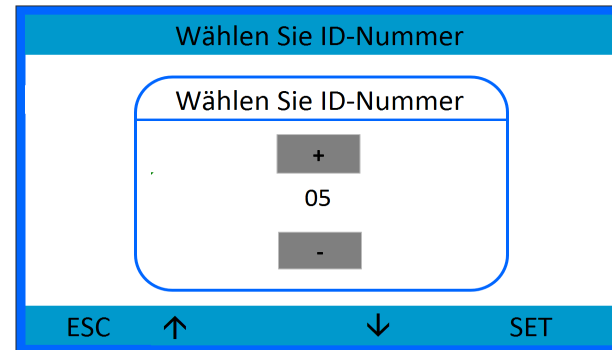

- Wählen Sie mithilfe der Pfeiltasten „Auf“/„Ab“ bzw. der Tasten +/-VID an.
- Tippen/Drücken Sie zur Bestätigung **SET**.
- Tippen/Drücken Sie **ESC**, um zum Hauptmenü zurückzukehren.

Speicher überprüfen

Tippen/Drücken Sie **MEM**, um eine Zählung zu speichern. MEM und MR werden auf dem Bildschirm grün angezeigt

Tippen/Drücken Sie bei aktivierter ID **MR**, um eine Liste der insgesamt pro ID gezählten Münzen anzuzeigen.

Tippen/Drücken Sie bei deaktivierter ID **MR**, um die Gesamtmenge anzuzeigen. Tippen/Drücken Sie auf **List**, um die Gesamtsumme und die Gesamtzahl pro Nennwert anzuzeigen.

Ausdruck

Hinweis

Wenn ID aktiviert ist, wird der Ausdruck nach der ID unterteilt und nicht nach Fach/Nennwert. Beim linken Ausdruck ist ID deaktiviert. Beim rechten Ausdruck ist ID aktiviert.

Wenn aktiviert, werden User ID (Benutzer-ID) und Bag ID (Beutel-ID) auf dem Beleg gedruckt.

SCAN COIN a SUZOHAPP company			
Currency: EUR			
2015-09-17		20:37:54	
BoxNo	DEN	QTY	Value
1	0.01	25	0.25
2	0.02	75	1.50
3	0.05	10	0.50
4	0.10	50	5.00
5	0.20	11	2.20
6	0.50	20	10.00
7	1.00	30	30.00
8	2.00	10	20.00
Total		231	69.45

SCAN COIN a SUZOHAPP company		
Currency: EUR		
2015-09-17		20:45:11
ID	Total Count	Total Amount
1	0	0
2	231	69.45
3	0	0
4	0	0
5	0	0
6	0	0
7	0	0
8	0	0
Total	231	69.45

Daten löschen

Wenn sich die Maschine im Ruhezustand befindet und der Hauptbildschirm angezeigt wird,

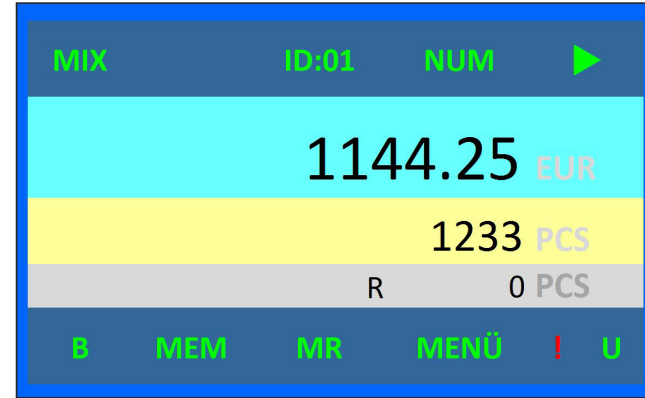

Zählung löschen

Halten Sie auf der Tastatur **CLR** gedrückt und lassen Sie die Taste dann los, um die gezählte Menge bzw. Summe zu löschen.

Hinweis

Beachten Sie, dass die Daten gelöscht werden, ohne dass ein Warnhinweis erscheint oder ein Beleg gedruckt wird.

Rückgaben löschen

Drücken Sie kurz auf **CLR**, um die Anzahl der zurückgewiesenen Münzen zu löschen.

Bündel InBag löschen

Wenn sich die Maschine im Ruhezustand und im Bündelmodus befindet, halten Sie drei Sekunden lang die Taste **B auf der Tastatur** gedrückt und lassen Sie sie dann los, um die Bündelanzeige aufzurufen.

Box Nummer	DEN	Im Beutel	Stopmenge	
☞ 1 ☞	2.00 EUR	10	20	
2	1.00 EUR	10	20	
3	0.50 EUR	10	20	
4	0.20 EUR	10	50	
5	0.10 EUR	20	50	
6	0.05EUR	40	50	
7	0.02 EUR	50	100	
8	0.01 EUR	50	100	
ESC	↑	↓	Clr.S	Clr.A

- Drücken Sie die Pfeiltasten „Auf“/„Ab“, um einen Nennwert anzuwählen.
- Drücken Sie **Clear S** (S = Selected - Angewählt) , um den markierten InBag zu löschen.
- Drücken Sie **Clear A** (A = Alle), um alle InBags zu löschen.
- Drücken Sie **ESC**, um ohne Änderungen zum Hauptbildschirm zurückzukehren.

Daten speichern

Gezählte Menge

Wenn sich die Maschine im Ruhezustand befindet und der Hauptbildschirm angezeigt wird,

MIX	ID:01	NUM	▶
1144.25		EUR	
1233		PCS	
R		0	PCS
B	MEM	MR	MENÜ U

Tippen/Drücken Sie **MEM**, um die gezählte Menge und den Wert zu speichern. **MEM** und **MR** werden grün dargestellt, um anzuzeigen, dass im Speicher Daten gespeichert sind.

Aufrufen gespeicherter Daten

Zählungsdaten

Wenn sich die Maschine im Ruhezustand befindet und der Hauptbildschirm angezeigt wird,

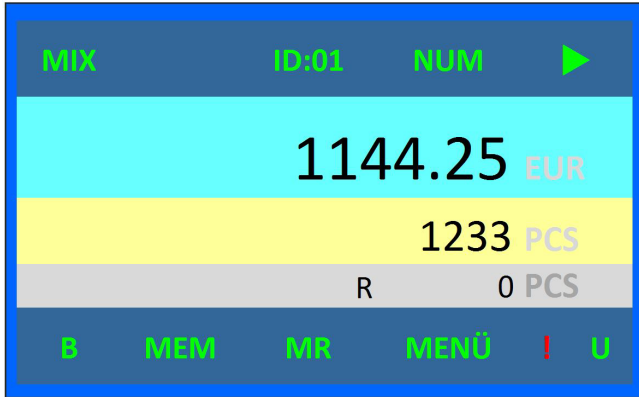

Tippen/Drücken Sie auf **MR**, um gespeicherte Daten aufzurufen.
Neben der Gesamtsumme werden außerdem die gespeicherten Werte je ID angezeigt.

Zählung

Bündelzählung

- Drücken Sie zum Aktivieren **B** (wenn **B** grün dargestellt wird, ist die Funktion aktiviert).
- Geben Sie die Münzen in den Münzschacht.
- Tippen Sie auf dem Touchscreen auf das Start-Symbol oder drücken Sie vorn auf die Start/Stop-Taste.
- Wenn ein Bündel voll ist, hält die Maschine an.
Auf dem Bildschirm werden Bündelmenge und Fachnummer angezeigt.
- Leeren Sie das Fach und drücken Sie **CLR**.
Die Maschine setzt dann den Betrieb fort.
- Achten Sie während der Zählung auf zurückgewiesene Münzen und geben Sie gültige Münzen wieder in den Münzschacht.

Tippen Sie zum Deaktivieren der Bündelzählung auf **B**. Wenn **B** weiß dargestellt wird, ist die Funktion deaktiviert.

SDC – Einzelnenwertzählung (Nur für DTC1 und DTC2 Active)

- a) In der Hauptoberfläche auf den Modus **MIX/SDC** tippen, um zwischen MIX- und SDC-Zählmodus umzuschalten.

„SDC“ wird in der linken oberen Ecke des Bildschirms angezeigt.

- b) Drücken Sie die Pfeiltasten „Ab“, um einen Nennwert anzuwählen.

Wenn beispielsweise 2,00 angewählt ist, werden alle Münzen mit einem Wert von 2,00 in das Münzfach sortiert, alle anderen Nennwerte werden zum Rückgabefach geleitet.

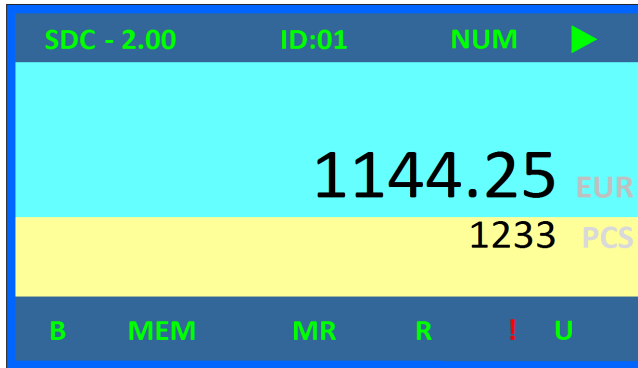

MIX-Zählung

- a) Geben Sie die Münzen in den Münzschacht.
- b) Drücken Sie die Taste **Start/Stop** oder tippen Sie auf das Start-Symbol.
- c) Wenn alle Münzen gezählt/sortiert sind, hält die Maschine an. Drücken Sie LIST oder tippen Sie auf den angezeigten Wert, um die Details der Zählung zu überprüfen.

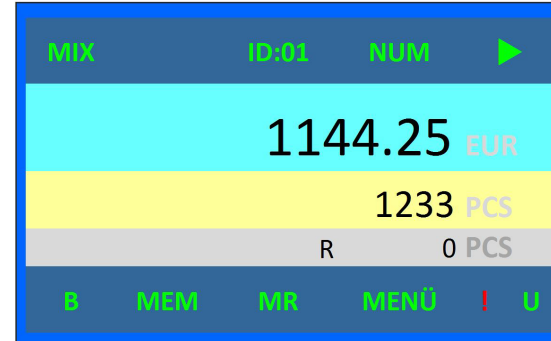

DEN	QTY	VALUE
2.00 EUR	100	200.00
1.00 EUR	100	100.00
0.50 EUR	100	50.00
0.20 EUR	100	20.00
0.10 EUR	100	10.00
0.05 EUR	100	5.00
0.02 EUR	100	2.00
0.01 EUR	100	1.00
Total		800 388.00
ESC		

- d) Drücken Sie **Print**, um einen Beleg auszudrucken.
- e) Tippen/Drücken Sie **ESC**, um zum Hauptbildschirm zurückzukehren.

SET-Menü

Hinweis

Tippen/Drücken bedeutet, dass der Benutzer sowohl das Touchscreen-Symbol als auch die Taste auf der Tastatur zur Eingabe von Befehlen verwenden kann. Tippen gilt für die Touchscreen-Symbole und Drücken für die Tasten der Tastatur.

Drücken Sie auf der Tastatur die Taste **SET**, um das Konfigurationsmenü aufzurufen.

Tippen/Drücken Sie zur Bestätigung **SET**.

Tippen/Drücken Sie **ENTER**, um die Auswahl zu aktivieren/ bestätigen.

Tippen/Drücken Sie **ESC**, um nach Abschluss der Konfiguration zum Hauptmenü zurückzukehren.

Bevor Änderungen bestätigt wurden, auf **ESC** tippen/drücken, um das Menü ohne Übernahme von Änderungen zu verlassen.

Verwenden Sie die Pfeiltasten, um die einzelnen Optionen anzuwählen.

Konfigurationsmenü

Systemeinstellung

a) Drücken Sie die Taste **SET**, um das Konfigurationsmenü aufzurufen.

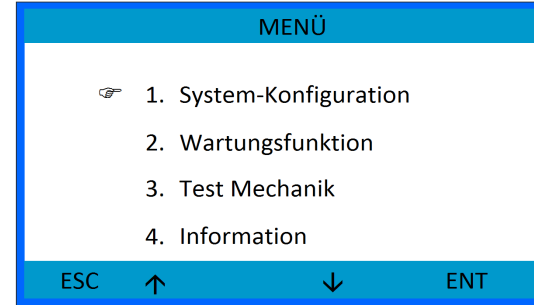

b) Wählen Sie **System-Konfiguration** an.

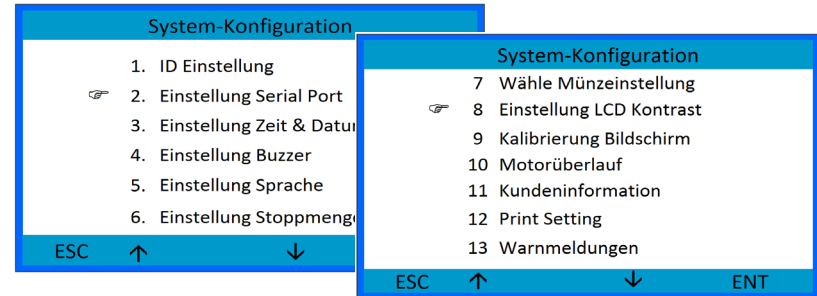

Bewegen Sie sich mit den Pfeiltasten durch das Menü.

Tippen Sie auf **Ent** oder drücken Sie **ENTER**, um die angewählte Option einzugeben.

Tippen/Drücken Sie **ESC**, um zum Hauptmenü zurückzukehren.

Menüpunkt	Maßnahme
-----------	----------

ID-Einstellung
⇒
Einstellung ID-Konfiguration

Einstellung ID-Konfiguration

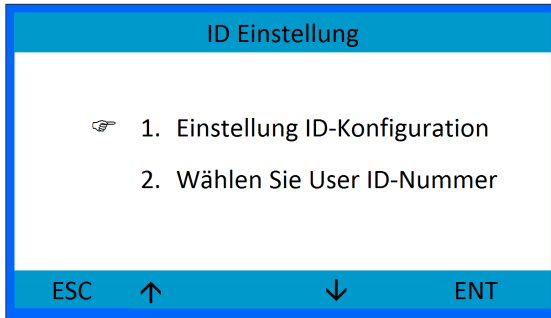

Tippen/Drücken Sie auf die Pfeiltasten „Auf“/„Ab“, um ein Element anzuwählen und tippen Sie auf **ENT** oder drücken Sie **ENTER**, um auf ein Element zuzugreifen.

Wählen Sie zwischen

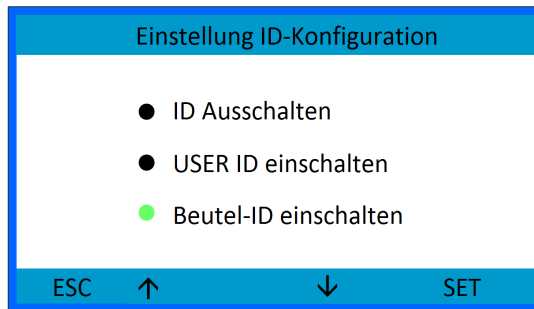

- ID Ausschalten
- USER ID einschalten
- Beutel-ID einschalten

Menüpunkt	Maßnahme
-----------	----------

ID-Einstellung
⇒
Anwahl der Benutzer ID-Nummer

Wählen Sie USER-ID Number an, um die Zählungsdaten dem richtigen Konto/Kunden zuzuweisen.

Tippen Sie im Menü **ID-Einstellung** auf **Wählen Sie USER-ID Number** oder tippen Sie auf dem Bildschirm auf **ID:x**.

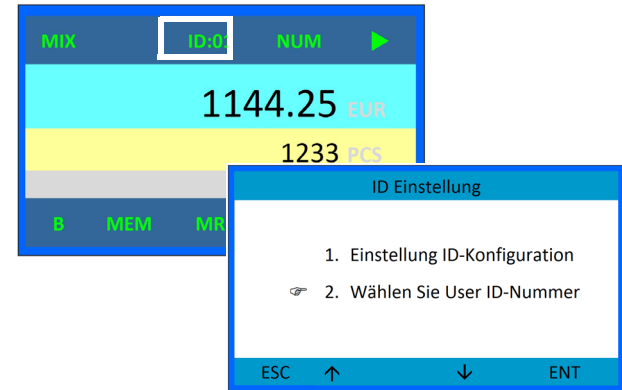

c) Folgendes Fenster wird geöffnet:

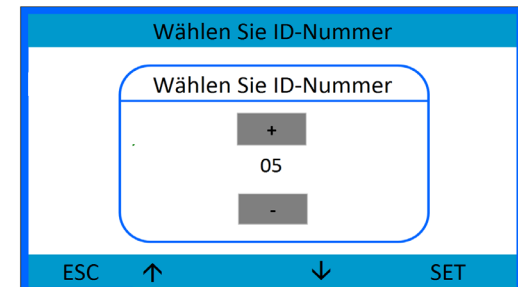

Menüpunkt	Maßnahme
ID-Einstellung ⇒	a) Tippen/Drücken Sie die Pfeiltasten „Auf“/„Ab“, um die ID zu ändern.
Anwahl der Benutzer ID-Nummer	b) Tippen/Drücken Sie zur Bestätigung SET .
	c) Tippen/Drücken Sie ESC , um zum Hauptmenü zurückzukehren.
ID-Einstellung ⇒	Verwenden Sie Beutel-ID einschalten , um Zählungen einem Beutel mit ID-Nummer hinzuzufügen. Die Beutel-ID wird auch auf dem Beleg ausgedruckt.
Beutel-ID-Optionen	

Einstellung Serial Port (Micro USB)

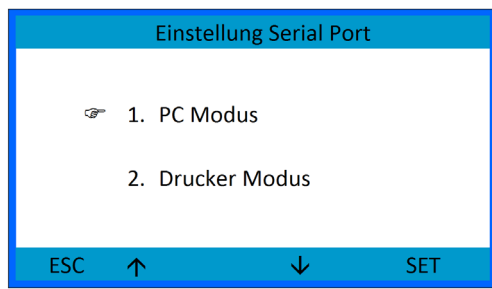

- a) Tippen/Drücken Sie zur Auswahl die Pfeiltasten „Auf“/„Ab“.
- b) Tippen/Drücken Sie zur Bestätigung **SET**.
- c) Tippen/Drücken Sie **ESC**, um zum Hauptmenü zurückzukehren.

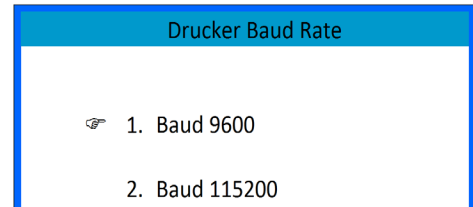
Menüpunkt	Maßnahme
Einstellung Serial Port ⇒	
Drucker-Modus ⇒	
Drucker Baud Rate	

- a) Tippen/Drücken Sie zur Auswahl der Einstellung die Pfeiltasten „Auf“/„Ab“.
 - b) Tippen/Drücken Sie zur Bestätigung **SET**.
- Hinweis** Stellen Sie sicher, dass der Drucker auf die gleiche Baudrate eingestellt ist.

Menüpunkt	Maßnahme
-----------	----------

Einstellung Zeit & Datum
⇒
Tippen/Drücken Sie auf die Pfeiltasten „Auf“/„Ab“, um **Einstellung Zeit** anzuwählen.

Einstellung Zeit

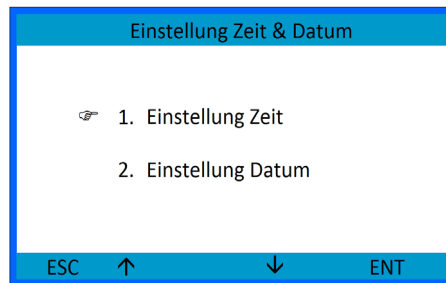

c) Tippen/Drücken Sie zum Bearbeiten **ENT**.

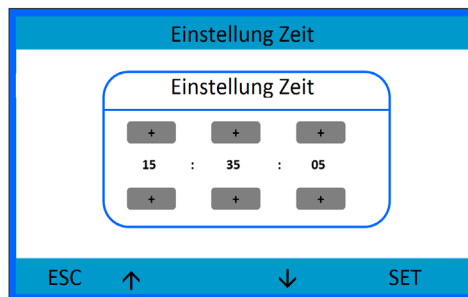

- d) Tippen Sie auf +/- oder drücken Sie die Pfeile, um die Einstellung zu ändern.
- e) Tippen/Drücken Sie auf die rechte Pfeiltaste, um von Stunden zu Minuten zu Sekunden zu wechseln.
- f) Tippen/Drücken Sie zur Bestätigung **SET**.

Menüpunkt	Maßnahme
-----------	----------

Einstellung Zeit & Datum
⇒
Einstellung Datum
a) Tippen/Drücken Sie auf die Pfeiltasten, um zu **Einstellung Datum** zu gelangen und diese anzuwählen.

Einstellung Datum

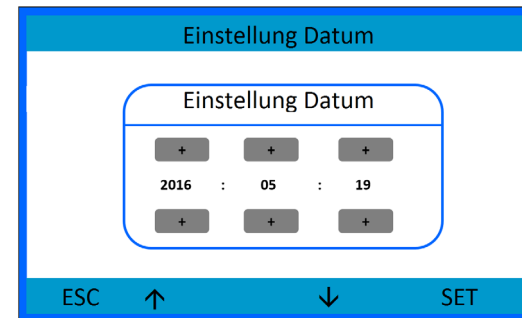

- b) Tippen/Drücken Sie zum Bearbeiten **SET**.
- c) Tippen Sie auf +/- oder drücken Sie die Pfeile, um die Einstellung zu ändern.
- d) Tippen/Drücken Sie auf die rechte Pfeiltaste, um von Jahr zu Monat zu Tag zu wechseln.
- e) Tippen/Drücken Sie zur Bestätigung **SET**.

Menüpunkt	Maßnahme
-----------	----------

Einstellung Buzzer Tippen/Drücken Sie auf die Pfeiltasten „Auf“/„Ab“, um den Buzzer zu aktivieren/deaktivieren.

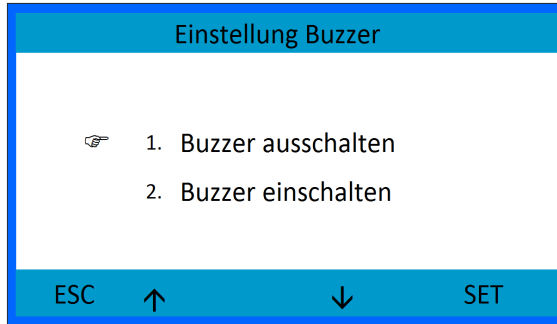

Tippen/Drücken Sie **ESC**, um zum Menü zurückzukehren.

Einstellung Sprache

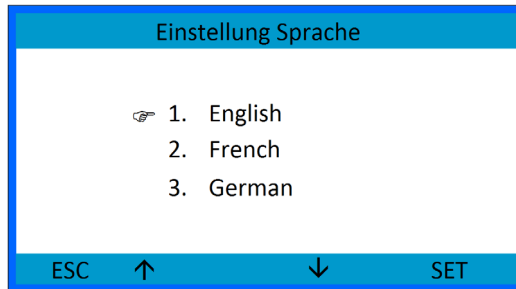

- Tippen/Drücken Sie zur Anwahl der Einstellung die Pfeiltasten „Auf“/„Ab“.
- Tippen/Drücken Sie zur Bestätigung **SET**.

Menüpunkt	Maßnahme
-----------	----------

- Einstellung Stoppmenge**
- Wählen Sie **Münzhülsenstopp** oder **Münzbeutelstopp**.
 - Tippen/Drücken Sie zum Bearbeiten **ENT**.

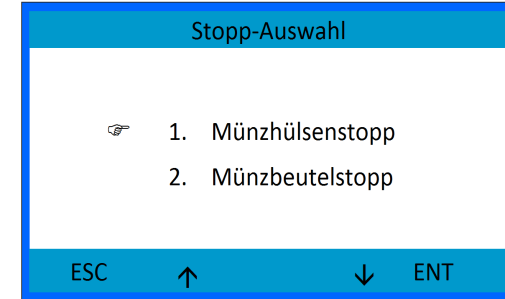

- Tippen/Drücken Sie auf die Pfeiltasten „Auf“/„Ab“, um den Kanal/Bündel anzuwählen, die angezeigt wird.

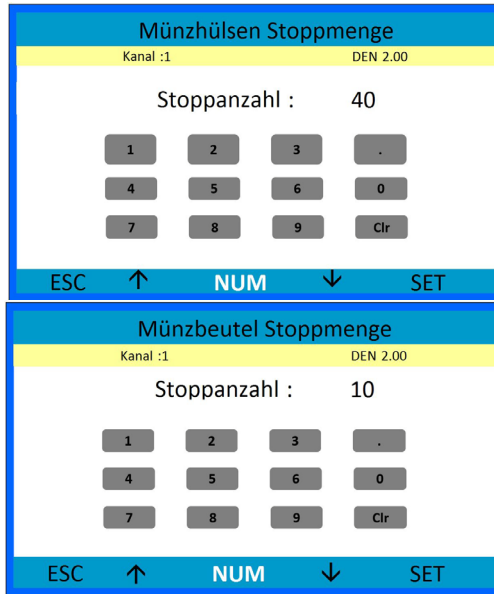

- d) Verwenden Sie die Tastatur auf dem Bildschirm oder drücken Sie **NUM**, um die numerischen Tasten auf der Tastatur zu verwenden, um den Bündelstopp für den angezeigten Kanal einzugeben.
- e) Tippen/Drücken Sie auf **SET**, um die Bündelstopp-Einstellung zu speichern.
- f) Drücken Sie **ESC**, um zum Menü zurückzukehren.

Wähle Münzeinstellung

Wählen Sie an, welche vorprogrammierten Nennwerte gezählt bzw. zurückgewiesen werden sollen.

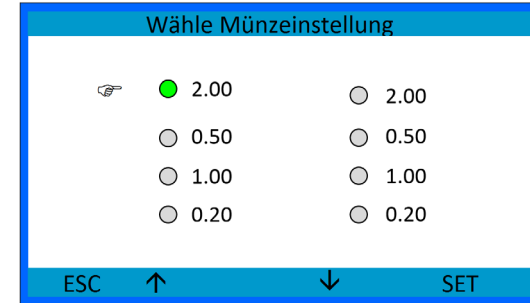

- a) Tippen/Drücken Sie zum Durchblättern der Nennwerte auf die Pfeiltasten „Auf“/„Ab“.
- b) Tippen/Drücken Sie zum Ändern des Status auf **SET**.

Zu zählende Nennwerte werden grün markiert. Wenn ein Nennwert nicht aktiviert ist, wird auf dem Hauptbildschirm ein rotes Ausrufezeichen angezeigt.

- c) Tippen/Drücken Sie **ESC**, um zum Menü zurückzukehren.

Menüpunkt	Maßnahme
-----------	----------

- Einstellung LCD-Kontrast**
- a) Tippen/Drücken Sie zum Einstellen des Kontrasts auf die Pfeiltasten „Auf“/„Ab“ oder berühren Sie die horizontale Leiste.



- b) Tippen/Drücken Sie **ESC**, um zum Menü zurückzukehren.

- Kalibrierung Bildschirm**
- a) Berühren Sie das sich bewegende rote Symbol, um den Touchscreen zu kalibrieren.

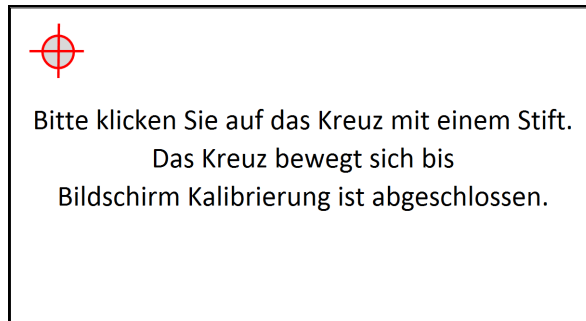

- b) Drücken Sie **ESC**, um zum Menü zurückzukehren.

Menüpunkt	Maßnahme
-----------	----------

- Motorüberlauf**
- Motornachlauf ist die Zeit, die der Motor nach dem Zählen der letzten Münze noch weiter läuft. Der Motor läuft 2 bis 3 Sekunden entgegengesetzt, um zu überprüfen, ob noch Münzen vorhanden sind oder ob Münzen feststecken.

Die Zeitspanne reicht von 0 bis 15 Sekunden.

Setzen Sie den Nachlauf auf 0 Sekunden, wenn Sie kein Anhalten oder Umkehren des Motors wünschen.

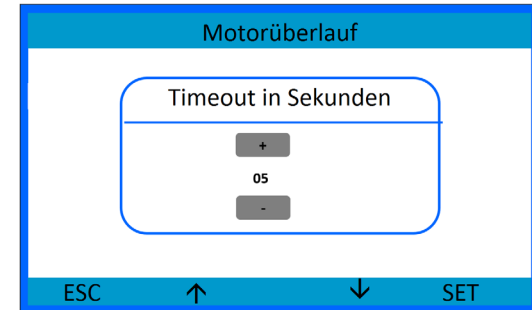

- a) Tippen/Drücken Sie auf +/- oder drücken Sie die Pfeiltasten „Auf“/„Ab“, um den **Timeout in Sekunden** einzustellen.
- b) Tippen/Drücken Sie auf **SET**, um die Einstellung zu speichern.
- c) Tippen/Drücken Sie **ESC**, um zum Menü zurückzukehren.

Menüpunkt	Maßnahme								
Kundeninformation ⇒	Mithilfe dieser Option können Sie: - der Kopf- und Fußzeile des Belegs Text hinzufügen.								
Lesen Kundeninformation	- dem Aufwärbildschirm Informationen hinzufügen. a) Öffnen Sie einen Text-Editor und geben Sie Folgendes ein:								
	<table border="1"> <tr> <td>startString1 = "1 Willkommen"</td> <td>1</td> </tr> <tr> <td>startString2 = "1 SCAN COIN DTC"</td> <td>1</td> </tr> <tr> <td>startString3 = "1 www.scancoin-dtc.com"</td> <td></td> </tr> </table>	startString1 = "1 Willkommen"	1	startString2 = "1 SCAN COIN DTC"	1	startString3 = "1 www.scancoin-dtc.com"			
startString1 = "1 Willkommen"	1								
startString2 = "1 SCAN COIN DTC"	1								
startString3 = "1 www.scancoin-dtc.com"									
	<table border="1"> <tr> <td>infoString1 = "1 Technischer Kundendienst"</td> <td>2</td> </tr> <tr> <td>infoString2 = "1 0800 123456789"</td> <td></td> </tr> <tr> <td>infoString3 = "1 www.distributorURL.com/supportDTC"</td> <td></td> </tr> </table>	infoString1 = "1 Technischer Kundendienst"	2	infoString2 = "1 0800 123456789"		infoString3 = "1 www.distributorURL.com/supportDTC"			
infoString1 = "1 Technischer Kundendienst"	2								
infoString2 = "1 0800 123456789"									
infoString3 = "1 www.distributorURL.com/supportDTC"									
	<table border="1"> <tr> <td>printerHead1 = "1 Beleg-Kopfzeile"</td> <td>3</td> </tr> <tr> <td>printerHead2 = "0", Zeile wird nicht angezeigt</td> <td></td> </tr> <tr> <td>printerHead3 = "1", Zeile ist leer</td> <td></td> </tr> <tr> <td>printerHead4 = "1 Textzeile"</td> <td></td> </tr> </table>	printerHead1 = "1 Beleg-Kopfzeile"	3	printerHead2 = "0", Zeile wird nicht angezeigt		printerHead3 = "1", Zeile ist leer		printerHead4 = "1 Textzeile"	
printerHead1 = "1 Beleg-Kopfzeile"	3								
printerHead2 = "0", Zeile wird nicht angezeigt									
printerHead3 = "1", Zeile ist leer									
printerHead4 = "1 Textzeile"									
	<table border="1"> <tr> <td>printerFoot1 = "1 Textzeile 1"</td> <td>4</td> </tr> <tr> <td>printerFoot2 = "1 Textzeile 2"</td> <td></td> </tr> <tr> <td>printerFoot3 = "1 Textzeile 3"</td> <td></td> </tr> <tr> <td>printerFoot4 = "1 Textzeile 4"</td> <td></td> </tr> </table>	printerFoot1 = "1 Textzeile 1"	4	printerFoot2 = "1 Textzeile 2"		printerFoot3 = "1 Textzeile 3"		printerFoot4 = "1 Textzeile 4"	
printerFoot1 = "1 Textzeile 1"	4								
printerFoot2 = "1 Textzeile 2"									
printerFoot3 = "1 Textzeile 3"									
printerFoot4 = "1 Textzeile 4"									
	b) Speichern Sie den Text als CUSTOMER.txt, in einem Ordner mit der Bezeichnung CONFIG.								

Menüpunkt	Maßnahme
Kundeninformation ⇒	Hinweis ! Verwendung von Großbuchstaben
Lesen Kundeninformation	Verfügbar sind die Buchstaben A-Z und a-z. 1 Die Zeilen startString1-3 erscheinen auf dem Startbildschirm 1

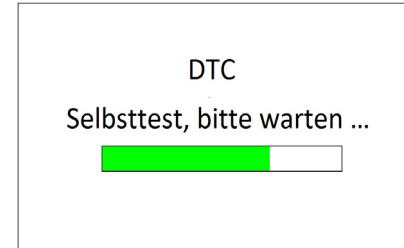

- 2 Die Zeilen infoString1-3 enthalten Informationen, die unter Information/About erscheinen.

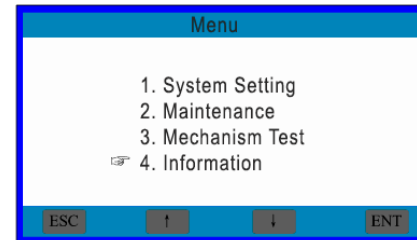

- 3 Die Zeilen printerHead1-4 bilden die Kopfzeilen des Belegs.
4 Die Zeilen printFoot1-4 bilden die Fußzeile des Belegs.

>>>

Menüpunkt	Maßnahme
Kunden- information ⇒	Mit der Ziffer 1 wird eine Zeile aktiviert und mit der Ziffer 0 wird eine Zeile deaktiviert.
Lesen Kundeninfor- mation	printerHead1 = "1 Beleg-Kopfzeile" Damit wird Beleg-Kopfzeile gedruckt printerHead2 = "0 " Diese Zeile wird nicht dargestellt printerHead3 = "1 " Diese Zeile ist leer
	c) Speichern Sie den Ordner CONFIG auf einem USB-Stick.
	d) Stecken Sie den USB-Stick hinten in die Maschine.
	e) Drücken Sie SET und rufen Sie System Setting (Systemeinstellung) auf.
	f) Wählen Sie Customer Information (Kundeninformationen) an.
	g) Wählen Sie Read Customer Information (Kundeninformationen aufrufen) an.
	h) Drücken Sie SET . Drücken Sie zum Verlassen ESC .

Kunden- information ⇒	Damit wird eine Datensicherung der Maschinenparameter in einer Datei erstellt, welche von einem anderen Gerät ebenfalls gelesen werden kann. Dies betrifft Windows Werte, Ticket, etc.
Lesen oder schreibe SETUP Info	

Menüpunkt	Maßnahme
Print Setting	a) Wählen Sie zwischen Löschen bei Ausdruck oder Manuel. Noteneingabe . b) Tippen/Drücken Sie zum Bearbeiten ENT

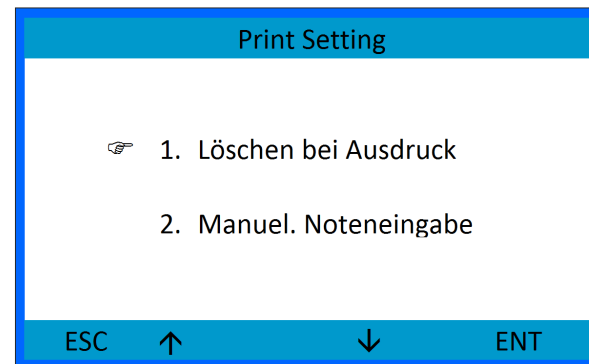

Menüpunkt	Maßnahme
-----------	----------

Print Setting
⇒
Löschen bei Ausdruck

Löschen bei Ausdruck ist eine Option, um gezählte Münzen nach jedem Ausdrucken eines Belegs zurückzusetzen oder nicht.

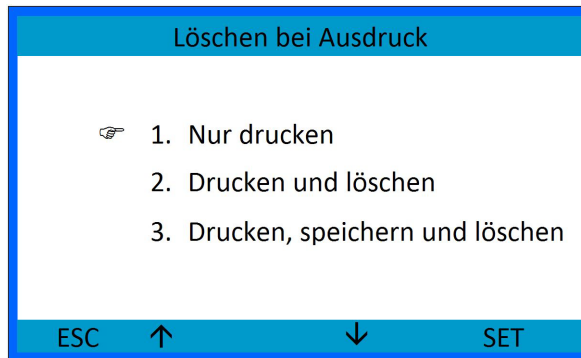

- a) Wählen Sie zwischen:
- **Nur drucken**
 - **Drucken und löschen**, um die Zahlungen und die Beutel ID nach dem Ausdruck eines Belegs zurückzusetzen.
 - **Drucken, speichern und löschen**, speichert Zahlungen und setzt die gezählten Münzen und Beutel-ID beim Druckbefehl zurück.
- b) Tippen/Drücken Sie zur Bestätigung **SET**.

Menüpunkt	Maßnahme
-----------	----------

Print Setting
⇒
Manuel. Noteneingabe

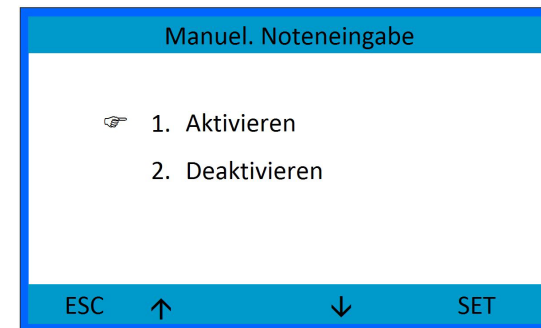

- a) Tippen/Drücken Sie auf die Pfeiltasten „Auf“/„Ab“, um den Manuel. Noteneingabe zu aktivieren/deaktivieren.
- b) Tippen/Drücken Sie zur Bestätigung **SET**.

Wenn die Option **Manuel. Noteneingabe** aktiviert ist, kann der Benutzer den Wert der separat gezählten Noten, bevor der Beleg gedruckt wird.

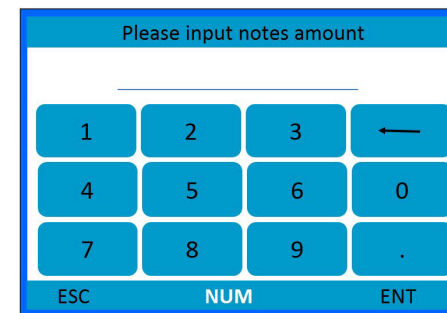

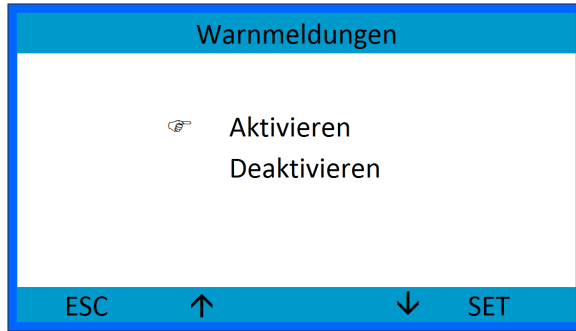

- a) Tippen/Drücken Sie auf die Pfeiltasten „Auf“/„Ab“, um den **Warnmeldungen** zu aktivieren/deaktivieren.
 - b) Tippen/Drücken Sie zur Bestätigung **SET**.
- Wenn die Option **Warnmeldungen** aktiviert ist werden alle Fehlermeldungen der Maschine angezeigt.

Wartungsfunktion

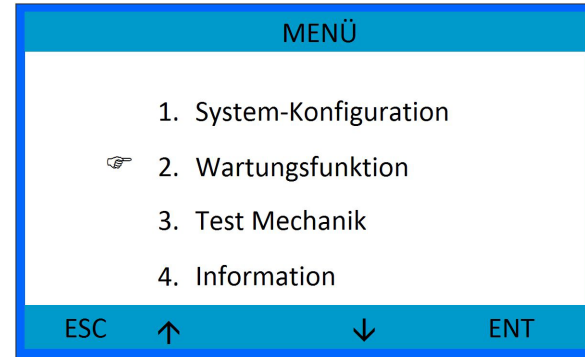

Diese Option steht nur Wartungspersonal zur Verfügung. Informationen dazu finden Sie im technischen Handbuch.

Test Mechanik

Diese Option kann mit Unterstützung eines Vertreters von SCAN COIN verwendet werden.

Information

Unter diesem Menü finden Sie:

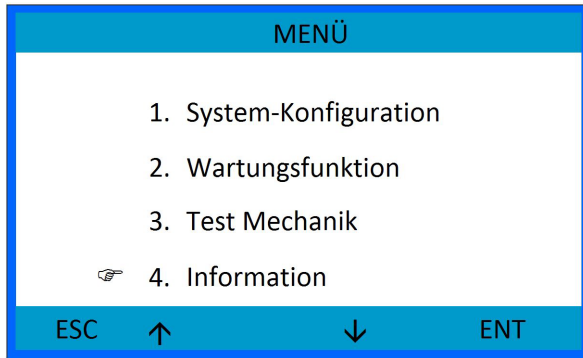

Information
⇒ Zeigt die Gesamtsumme aller Zählungen auf der Maschine an.

Gesamtsumme

Information
⇒ Zeigt die Softwareversion der Hauptplatine und der AD-Platine an.

Softwareversion

Information
⇒ Zeigt die Kundeninformationen.

Über

Fehlerbehebung



WARNHINWEIS!

Stromschlaggefahr!

Befolgen Sie die Sicherheitshinweise.

Display ist leer/Maschine startet nicht

Wenn das Display beim Einschalten des Netzschalters leer bleibt, überprüfen Sie das Stromkabel. Sollte die Maschine dennoch nicht arbeiten, obwohl das Netzkabel ordnungsgemäß verbunden ist, wenden Sie sich an Ihren SCAN COIN-Vertreter

Das Display erlischt

Die Stromversorgung für die Elektronikeinheit besitzt einen automatischen thermischen Schalter, der bei einer Überlastung der Stromversorgung aktiviert wird.

Schalten Sie die Maschine aus und lassen Sie sie 15-20 Minuten abkühlen (abhängig von der Zimmertemperatur), damit sie ihre normale Betriebstemperatur wieder erreicht.

Der Motor stoppt

Hinweis

Die vordere Abdeckung muss geschlossen sein, sonst startet die Maschine nicht.

Fehler

Error 01 - Error 02 (Fehler 01 - Fehler 02)

Bitte kontaktieren Sie Ihren SCAN COIN-Vertreter.

Error 04 (Fehler 04)

Überprüfen Sie, ob zwischen Münzschiene und Sortiermesser Münzen eingeklemmt sind.

Wenn die Maschine danach immer noch nicht funktioniert, kontaktieren Sie Ihren SCAN COIN-Vertreter.

Error 06 (Fehler 06)

Nur möglich für Maschinen der Kategorie active. Verschiedene Fehler der Aktiv-Sortierung wurden registriert. Bitte prüfen Sie die Qualität der letzten 100 sortierten Münzen und fahren Sie fort. Wählen Sie zwischen **Löschen des Summenzählers für eine Neuzählung aller Münzen** oder **Zählung weiterführen**.

Warning 01 (Warnung 01)

Warnhinweis, dass das Fach voll ist. Bitte überprüfen und leeren Sie das Fach und das Rückgabefach.

Wenn die Maschine danach immer noch nicht funktioniert, kontaktieren Sie Ihren SCAN COIN-Vertreter.

Warning 02 (Warnung 02)

Die vordere Abdeckung ist offen. Schließen Sie die vordere Abdeckung.

Wenn die Maschine danach immer noch nicht funktioniert, kontaktieren Sie Ihren SCAN COIN-Vertreter.

Warning 03 (Warnung 03)

Bündel ist voll. Die Bündelnummer wird angezeigt. Leeren Sie Münzschublade oder -beutel

Wenn die Maschine danach immer noch nicht funktioniert, kontaktieren Sie Ihren SCAN COIN-Vertreter.



Wartung

WARNHINWEIS!

Stromschlaggefahr! Befolgen Sie die Sicherheitshinweise.

Vorsicht

Versuchen Sie nicht, Teile der Maschine zu ölen oder zu schmieren. Alle Lager sind vorgeschmiert und werden durch weitere Schmierung beschädigt.

Wartungsintervall

Die Wartung sollte von Ihrem SCAN COIN-Vertreter durchgeführt werden.

Hinweis

Wenn die Wartungsmeldung nicht mehr quittiert werden kann, wenden Sie sich bitte an Ihren SCAN COIN-Vertreter.

Aktualisieren der Software

- a) Drücken Sie beim Einschalten der Maschine auf SET, um den Bildschirm zur Aktualisierung der Software aufzurufen.
- b) Wählen Sie an, was Sie machen möchten.
 - Upgrade main board (Hauptplatine aktualisieren)
 - Upgrade AD board (AD-Platine aktualisieren)
 - Read F-RAM, copying setup (F-RAM lesen, Setup kopieren)
 - Write F-RAM, writing setup (F-RAM schreiben, Setup schreiben)
- c) Verbinden Sie Ihren Computer via USB.

Reinigung

Vorsicht

Verwenden Sie nur Reinigungsmaterialien, die nicht scheuern.

Reinigen Sie die Maschine täglich um eine Ansammlung von Schmutz zu verhindern, da sonst zu viele Münzen zurückgewiesen werden.

Säubern Sie den Münzdetektor mit einer weichen Bürste oder einem Tuch.

Verwenden Sie einen Staubsauger, um Staub von der Münzscheibe zu entfernen.

Reinigung der Münzschiene

Reinigen Sie die Münzschiene regelmäßig damit die Effektivität der Zählung erhalten bleibt.

- a) Öffnen Sie die vordere Abdeckung.
- b) Klappen Sie den Münzschacht auf (nur möglich an den Modellen DTC6 und DTC9).
- c) Reinigen Sie die Münzschiene und den Münzschacht mit dem beiliegenden Reinigungswerkzeug.
- d) Schließen Sie die vordere Abdeckung.

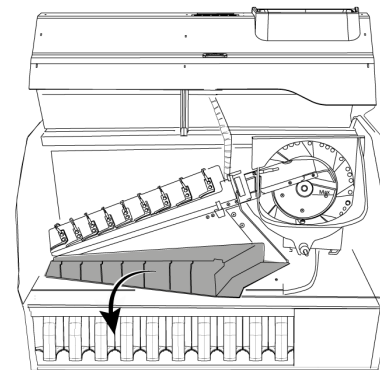

Technische Daten

Teile-Nummer:

DTC1, 120 VAC/60 Hz.	153-DTC0101
DTC1, 230 VAC/50 Hz.	153-DTC0100
DTC1, mit CIS, 230 VAC/50 Hz	153-DTC0104
DTC1, mit AD2, 230 VAC/50 Hz.	153-DTC0102
DTC1, mit CIS und AD2, 230 VAC/50 Hz.	153-DTC0106
DTC2 Active, 120 VAC/60 Hz	153-DTC0211
DTC2 Active, 230 VAC/50 Hz	153-DTC0210
DTC2 Active, mit CIS, 230 VAC/50 Hz	153-DTC0214
DTC2 Active, mit AD2, 230 VAC/50 Hz	153-DTC0212
DTC2 Active, mit CIS und AD2, 230 VAC/50 Hz	153-DTC0216
DTC6, 120 VAC/60 Hz.	153-DTC0601
DTC6, 230 VAC/60 Hz.	153-DTC0600
DTC6, mit CIS, 230 VAC/50 Hz	153-DTC0604
DTC6, mit AD2, 230 VAC/50 Hz.	153-DTC0602
DTC6, mit CIS und AD2, 230 VAC/50 Hz.	153-DTC0606
DTC6 Active, 120 VAC/60 Hz	153-DTC0611
DTC6 Active, 230 VAC/60 Hz	153-DTC0610
DTC6 Active, mit CIS, 230 VAC/50 Hz	153-DTC0614
DTC6 Active, mit AD2, 230 VAC/50 Hz	153-DTC0612
DTC6 Active, mit CIS und AD2, 230 VAC/50 Hz	153-DTC0616

DTC9, 120 VAC/60 Hz.	153-DTC0901
DTC9, 230 VAC/60 Hz.	153-DTC0900
DTC9, mit CIS, 230 VAC/50 Hz	153-DTC0904
DTC9, mit AD2, 230 VAC/50 Hz.	153-DTC0902
DTC9, mit CIS und AD2, 230 VAC/50 Hz.	153-DTC0906
DTC9 Active, 120 VAC/60 Hz	153-DTC0911
DTC9 Active, 230 VAC/60 Hz	153-DTC0910
DTC9 Active, mit CIS, 230 VAC/50 Hz	153-DTC0914
DTC9 Active, mit AD2, 230 VAC/50 Hz	153-DTC0912
DTC9 Active, mit CIS und AD2, 230 VAC/50 Hz	153-DTC0916

Netzspannung 90-260 VAC, 60/50 HZ

Energieverbrauch

Betriebsmodus 60 W

Ruhemodus..... 24 W

Zählung:

Zählgeschwindigkeit bis zu 520 Münzen/Minute (0,01 EURO)

Münzdurchmesser 14 bis 35 mm

Münzdicke 1,0 bis 3,5 mm

Abmessungen:

Modelle DTC1 und DTC2

Breite 360 mm (14,2 Zoll)

Tiefe 285 mm (11,2 Zoll)

Höhe 400 mm (15,8 Zoll)

Modell DTC6

Breite 508 mm (20,0 Zoll)

Tiefe 285 mm (11,2 Zoll)

Höhe 444 mm (17,5 Zoll)

Modell DTC9

Breite 668 mm (26,3 Zoll)

Tiefe 318 mm (12,5 Zoll)

Höhe 485 mm (19,1 Zoll)

Gewicht

Modelle DTC1 und DTC2 14 kg (30,9 lb)

Modell DTC6 22 kg (48,5 lb)

Modell DTC9 30 kg (66,1 lb)