



SC 8220

Bankbiljetwaardetellers

Gebruikershandleiding



SCAN COIN



EMA Headquarters

Antonie van Leeuwenhoekstraat 9
3261LT Oud-Bijerland The Netherlands
P +31 (0) 186 643333
F +31 (0) 186 643322
info.nl@suzohapp.com

NCS Headquarters

1743 Linneman Rd
Mount Prospect IL 60056 USA
P +1 (847) 593 6130
F +1 (800) 593 4277
nfo@suzohapp.com

APA Headquarters

44-48 Rocco Drive, Scoresby
Victoria Australia 3179
P +61 3 9757 500
F +61 3 9763 7265
info@suzohapp.com.au

For more information:

SCAN COIN AB

Nordenskiöldsgatan 24
SE-211 19 Malmö, Sweden
P +46 (0) 40 600 06 00
info@scancoin.se

Inhoud

Algemene informatie	1
Verklaring van conformiteit	1
Naleving van milieuvoorschriften	1
WEEE-richtlijn (alleen geldig in de EU)	1
RoHS	1
FCC	1
Verantwoordelijkheid	2
Veiligheidsmaatregelen	2
Installatie	3
Positionele aanwijzingen	3
Machinelabel	4
Inleiding	4
Uitpakken	5
Terminologie machineonderdelen	6
Overzicht bedieningspaneel	7
Schermoverzicht	8
Bediening	8
Aan de slag	8
Uitschakelen	9
Bankbiljetten invoeren	9

Valuta selecteren	9
Een vooraf ingestelde valuta selecteren	9
Snelle valutaselectie	10
Automatische herkenningmodus (AUTO)	10
Multi-valutamodus (MULT)	11
Telmodus (COUNT)	11
Batch tellen	12
Batch tellen door de gewenste batchwaarde in te voeren	12
Batch tellen via vooraf ingestelde waarden	12
De batchfunctie annuleren	13
ADD-modus	13
Sorteermodi	14
Rood indicatielampje voor afwijszak	14
Definitie van de sorteermodi	14
Telinformatie	15
Reden van afwijzing	15
Afdrukfunctie	16
Afdrukken van het telresultaat via een externe printer	16
Instellen van de SC 8220	16
Controleren en aanpassen van de basisinstellingen	16

>>>

>>>

Telmodus instellen.	17	Datum en tijd instellen.	28
Serienummerherkenning	18	Gebruikersinterfacetaal wijzigen	29
Afwijzen resetten	18	Slaapstand activeren	29
Automatische/handmatige start-telmodus	19	Aanraakscherm kalibreren.	30
Telsnelheid	19	ccTalk op ON/OFF zetten.	30
Sorteermodus instellen.	20	Schakelen tussen externe led en lcd-scherm . . .	31
Kop-sorteermodus.	20	Schermincontrast instellen.	31
Oriëntatie-sorteermodus	20	Schermachtergrondverlichting instellen	32
Kop en oriëntatie sorteermodus	21	Afdrukinstellingen	32
Versie-sorteermodus	21	Extra functies	34
De versie-informatie van de machine bekijken	22	Onderhoud	36
Instelling importeren	22	Toegang tot de biljetbaan	36
Instelling exporteren	22	Reinigen	37
Netwerkinstellingen	23	Biljetbaan reinigen	37
Basisinstellingen van het apparaat	23	Zekering wisselen	37
Capaciteitsinstellingen van de afwijszak	23	Invoerruimte afstellen	38
Protocol	24	Software-update.	38
Automatische valutaherkenning selecteren . . .	24	Foutbericht	39
Snelle valutaselectie.	25	Zelftest-foutbericht	39
Meerdere valuta's configureren	25	Detectie-foutbericht	41
Externe UV-instellingen	26	Technische gegevens	44
Geluidsinstellingen	27		

Algemene informatie

SUZOHAPP behoudt zich het recht voor om haar producten naar eigen goeddunken te wijzigen of te verbeteren. Dit document bevat een beschrijving van dit product ten tijde van publicatie en geeft in de toekomst mogelijk geen nauwkeurig beeld van het product.

Zonder uitdrukkelijke toestemming van SUZOHAPP, mag deze publicatie of een deel daarvan in geen enkele vorm worden gereproduceerd anders dan voor persoonlijk gebruik door de koper.

Verklaring van conformiteit

Wij, SUZOHAPP, verklaren onder onze eigen verantwoordelijkheid dat het product in deze handleiding in overeenstemming is met de volgende normen en/of andere normatieve documenten:

- EN 55022:2010+AC:2011
- EN 55024:2010+A1:2015
- EN 61000-3-2:2014
- EN 61000-3-3:2013
- EN 609501:2006+A11:2009+A1:2010+A12:2011+A2:2013

volgens de bepalingen van:

- Laagspanningsrichtlijn 2014/35/EU
- EMC-richtlijn 2014/30/EU

Naleving van milieuvoorschriften

NB

Als de apparatuur batterijen of accu's bevat, voer deze dan apart af volgens de lokale voorschriften.

WEEE-richtlijn (alleen geldig in de EU)

Richtlijn 2002/96/EG betreffende afgedankte elektrische en elektronische apparatuur.



Apparatuur voorzien van dit symbool moet gescheiden worden verwerkt, in overeenstemming met alle lokale wetgeving inzake de verwerking, terugwinning en recycling van gebruikte elektrische en elektronische apparatuur.

RoHS

RoHS Beperking van het gebruik van bepaalde gevaarlijke stoffen. EU-richtlijn 2015/863.

Neem voor meer informatie contact op met uw SUZOHAPP-vertegenwoordiger.

FCC

Federal Communications Commission:
- FCC Deel 15 Subdeel B, klasse B

Verantwoordelijkheid

De leverancier van de apparatuur aanvaardt geen verantwoordelijkheid voor lichamelijk letsel bij gebruikers of schade aan apparatuur als de apparatuur op enigerlei wijze is veranderd of is gebruikt op een manier waarvoor deze niet bedoeld was ten tijde van de levering.

Neem contact op met de leverancier als de gebruikscondities van de apparatuur veranderen, anders vervalt de geldigheid van de Verklaring van Conformiteit.

Veiligheidsmaatregelen

Deze handleiding bevat informatie over gevaren die door alle gebruikers **moet** worden gelezen. De informatie over de gevaren wordt weergegeven als een waarschuwing, op de volgende wijze:



WAARSCHUWING!

Gevaar voor lichamelijk letsel!

Waarschuwingen wijzen op een potentieel gevaar voor de gezondheid en veiligheid van gebruikers. De aard van het gevaar en hoe dit te vermijden wordt duidelijk aangegeven. De waarschuwingssymbolen in deze gids staan op de plaats waar ze van toepassing zijn.

Voorzichtig!

Voorzichtig duidt op een gevaar voor de machine, maar niet voor de gebruiker. Er wordt duidelijk aangegeven hoe het gevaar kan worden vermeden. „Voorzichtig” staat in deze gids op de plaats waar dit van toepassing is.



WAARSCHUWING!

Gevaar voor elektrische schokken!

Als de machine is aangesloten op het lichtnet, staat er op de machine een levensgevaarlijke spanning. Trek altijd de stekker uit het stopcontact alvorens de machine schoon te maken of te onderhouden.



WAARSCHUWING!

Gevaar voor elektrische schokken!

De machine heeft een metalen constructie en moet daarom altijd worden aangesloten op een geaard stopcontact. Controleer of zowel de stekker van de stroomkabel als het stopcontact geaard zijn. Dit is een vereiste voor dit type apparatuur en het niet naleven van deze vereiste is een overtreding van de nationale en internationale voorschriften voor gezondheid en veiligheid op het werk.



WAARSCHUWING!

Gevaar voor beknelling!

Deze machine bevat bewegende delen en scherpe randen. Wees altijd voorzichtig. Raak de onderdelen in de machine nooit aan terwijl de machine in bedrijf is.



WAARSCHUWING!

Gevaar voor verstrikking!

Houd lange mouwen, stropdassen, kettingen en lang haar die de auto-startsensor van de machine kunnen activeren, uit de buurt van de machine. Als de auto-startfunctie is geactiveerd, kan de machine inschakelen.



Installatie



WAARSCHUWING!

Gevaar voor elektrische schokken!

De machine heeft een metalen constructie en moet daarom altijd worden aangesloten op een geaard stopcontact. Controleer of zowel de stekker van de stroomkabel als het stopcontact geaard zijn. Dit is een vereiste voor dit type apparatuur en het niet naleven van deze vereiste is een overtreding van de nationale en internationale voorschriften voor gezondheid en veiligheid op het werk.



WAARSCHUWING!

Gevaar voor kantelen

Volg de [„Veiligheidsmaatregelen” op pagina 2.](#)

De machine moet worden geïnstalleerd door een erkende SUZOHAPP-vertegenwoordiger.

NB

De machine moet zijn beveiligd met een zekering of stroomonderbreker in het elektrische circuit.

Let bij het installeren van de machine ook op het volgende:

- Bedrijfstemperatuur 15-35 °C
- Bedrijfsluchtvochtigheid 30-80% H.R

Plaats de machine niet in de buurt van radiators. Zorg voor wat vrije ruimte rondom de machine zodat de lucht kan circuleren.

Het stopcontact moet zich in de buurt van de installatie bevinden en gemakkelijk toegankelijk zijn.

Als de stekker aan de stroomkabel van de machine voorzien is van een zekering, controleer dan of deze de juiste stroomsterkte heeft.

Sluit de meegeleverde stroomkabel aan op een geschikt geaard stopcontact.

De machine is uitsluitend bedoeld voor gebruik binnen, en niet voor buiten.

De machine niet demonteren. Als er problemen zijn met de transacties, neem dan contact op met de erkende distributeur.

Stel het apparaat niet bloot aan vloeistoffen of aan een zeer vochtige omgeving.

Gebruik het apparaat niet in omgevingen met sterke magnetische en elektromagnetische velden. Houd het apparaat bijvoorbeeld uit de buurt van magneten en elektrische apparaten.

Hoewel deze machine is getest en voldoet aan de nationale en internationale normen/regels, wordt geadviseerd om geen apparatuur in de buurt van de machine te plaatsen die een hoge elektromagnetische interferentie (EMI) of een hoog trillingsniveau genereert.

Positionele aanwijzingen

Tenzij anders vermeld, wordt bij aanduiding van posities en richtingen zoals links, rechts, boven, beneden, achter, rechtsom en linksom de machine van voren bekeken.

Machinelabel

Onderstaand label is een voorbeeld van de informatie die beschikbaar is op de machine.

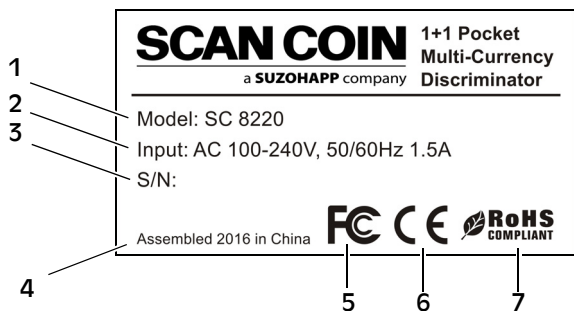

- 1 Machinetype
- 2 Voedingsspanning/Frequentie/Stroomverbruik
- 3 Serienummer
- 4 Jaar en plaats van productie
- 5 FC-symbool*
- 6 CE-symbool*
- 7 RoHS*

* Zie [„Naleving van milieuvoorschriften”](#) op pagina 1.

Inleiding

De SC 8220 is een compacte desktop geldsorteerder, eenvoudig mee te nemen en makkelijk te bedienen. Door de pictogrammen op het scherm of de bedieningstoetsen naast het scherm aan te raken, kunt u de manier kiezen waarop bankbiljetten worden geteld en gesorteerd.

Plaats de biljetten die geteld moeten worden op de trechter bovenop de machine. Terwijl de biljetten in de machine worden gevoerd, worden ze geteld en daarna verzameld in de zak van de stapelaar onderaan aan de voorkant. Afgewezen biljetten worden omgeleid naar de afwijszak van de stapelaar.

Alvorens de machine te gebruiken. Lees deze handleiding zorgvuldig door om de machine veilig te kunnen bedienen en schade te voorkomen. Bewaar de handleiding op een veilige plaats voor toekomstig gebruik.



Uitpakken

Controleer of de machine in goede conditie verkeert en of alle accessoires aanwezig zijn. De verpakking bevat het volgende:

SC 8220



Snelgids



Reinigingsborstel



Zekering

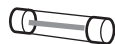

Voedingskabel



Printkabel



USB-kabel



Stofhoes



Cd-rom met driver

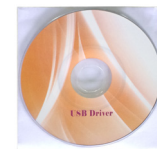

Terminologie machineonderdelen

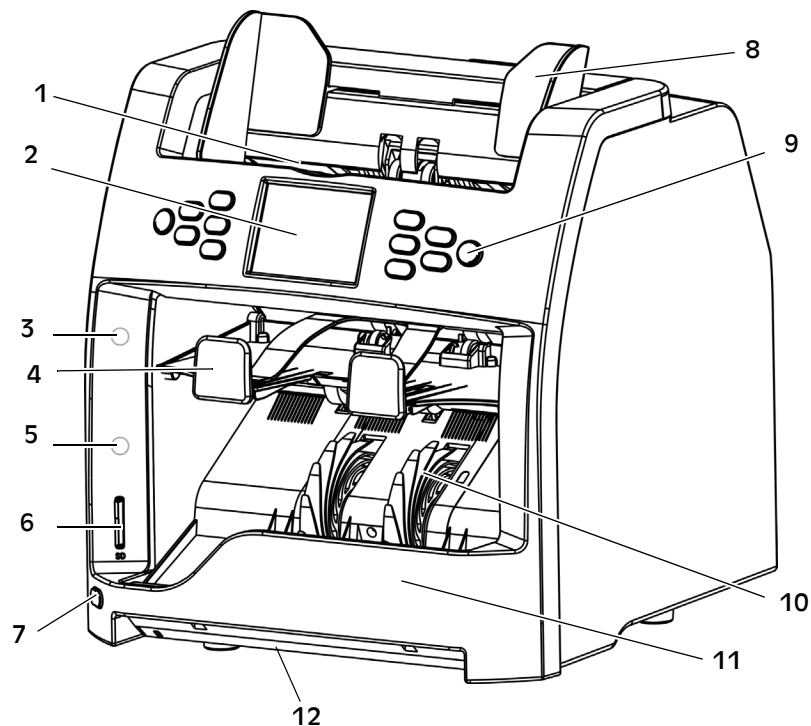

- | | |
|---|--------------------------|
| 1 Trechter | 6 SD-kaartsleuf |
| 2 3.2" kleuren TFT LCD
aanraakscherm | 7 UV-schakelaar |
| 3 Rood indicatielampje voor
afwijszak | 8 Biljetgeleider |
| 4 Afwijszak | 9 Bedieningspaneel |
| 5 Blauw indicatielampje voor
stapelaar | 10 Bankbiljet-invoerwiel |
| | 11 Stapelaar |
| | 12 Externe UV |

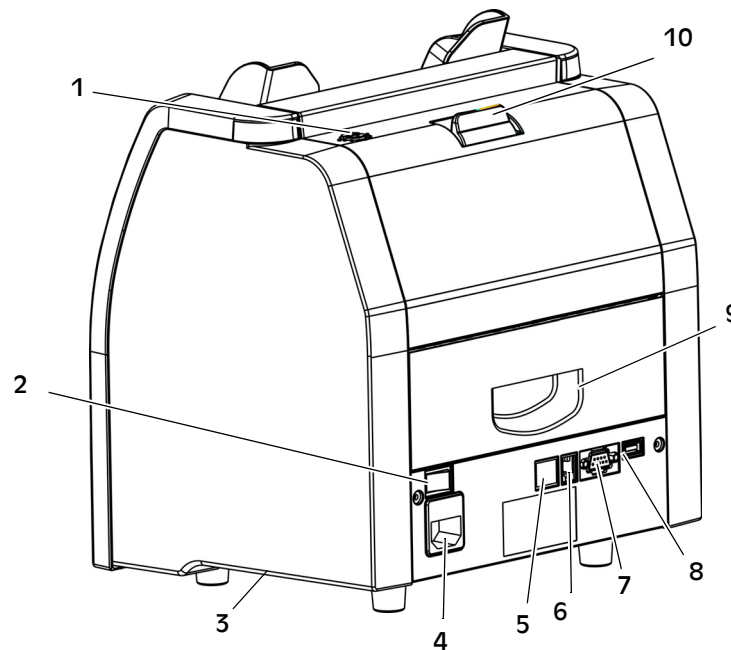

- | |
|------------------------------------|
| 1 Stelschroef |
| 2 Hoofdschakelaar |
| 3 Zijhandgreep |
| 4 Stroomaansluiting (met zekering) |
| 5 Netwerkpoot |
| 6 Printerpoort |
| 7 RS232-poort voor extern display |
| 8 USB-port voor aansluiting met PC |
| 9 Deur onderste biljetbaan |
| 10 Opening bovenste biljetbaan |

Overzicht bedieningspaneel



Toets	Beschrijving
START	Indrukken om het tellen te starten. Wordt ook gebruikt voor bevestiging van een keuze in het MENU.
C	Indrukken om het aantal getelde bankbiljetten te wissen. Indrukken om de batchfunctie uit te schakelen Druk tijdens een MENU-selectie op de C-knop om de betreffende standaardwaarde in te stellen.
+1/+10	Indrukken om het batchnummer met 1 (kort indrukken) of 10 (lang indrukken) te verhogen.
CUR	Valuta en valuta-modusselectie. Lang indrukken om de volledige lijst met valuta's weer te geven.
BATCH	Indrukken om de batchmodus aan/uit te schakelen. Indrukken om het batchnummer in te stellen.
PRINT	Indrukken voor een afdruk/bon.

Toets	Beschrijving
MODE	Indrukken om de sorteermodus te selecteren: Mix, Single, Face, Orient, F&O, VER. In de modi Face, Orient, F&O en VER lang indrukken om van single (S) naar Mix (M) te schakelen.
ADD	Indrukken om ADD-modus aan/uit te schakelen. Dient ook als navigatietoets OMHOOG
DISPLAY	Indrukken om het telresultaat weer te geven. Dient ook als navigatietoets OMLAAG .
MENU	Indrukken om de MENU-navigatie te openen/verlaten. Lang indrukken om vanuit een dieper menuniveau terug te keren naar het hoofdscherm.

Schermoverzicht



- | | |
|---------------------|---|
| 1 Valuta selecteren | 8 Pictogram SD-kaart |
| 2 Sorteermodus | 9 Datum en tijd |
| 3 ADD-modus | 10 Automatisch/
handmatige bediening |
| 4 Batch | 11 Aantal afwijzingen |
| 5 Telresultaat | |
| 6 Serienummer | |
| 7 Netwerk-pictogram | |

Bediening



WAARSCHUWING!

Gevaar voor beknelling!

Volg de [„Veiligheidsmaatregelen”](#) op pagina 2.

Aan de slag

- Sluit de voedingskabel aan op de machine en op het stopcontact.
- Zet de hoofdschakelaar op I om in te schakelen.

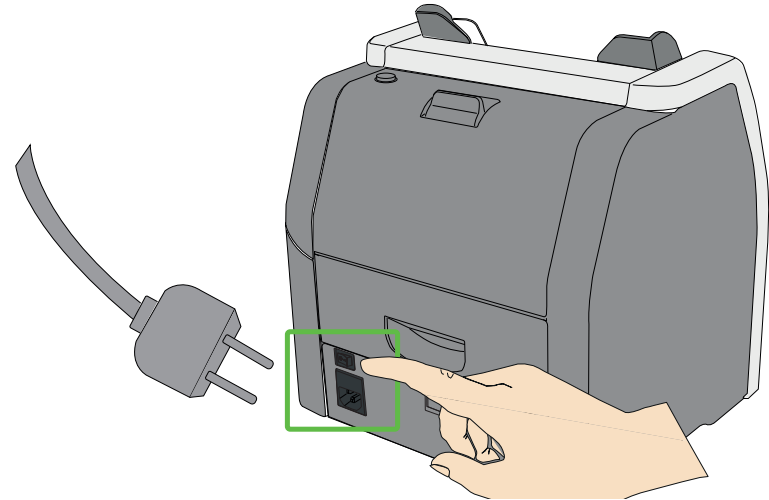

- Na het opstarten en de zelftest opent de machine het hoofdmenu.

NB

De afbeeldingen dienen slechts als voorbeeld en kunnen per installatie verschillen.

Uitschakelen

- Controleer of alle telresultaten zijn opgeslagen.
- Schakel de machine uit door de hoofdschakelaar op (0) te zetten.

Bankbiljetten invoeren

Voer geen natte, vieze of beschadigde bankbiljetten in.

- Controleer of de bankbiljetten geen vreemde stoffen bevatten, zoals papiersnippers, elastiekjes, paperclips en stof.
- Strijk voor het invoeren gevouwen bankbiljetten en hoekjes recht.
- Plaats de bankbiljetten in de trechter zoals hieronder wordt getoond.

JUIST

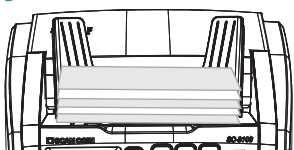

ONJUIST



- Stel de biljetgeleiders af op het langste biljet in de stapel.

Valuta selecteren

Een vooraf ingestelde valuta selecteren

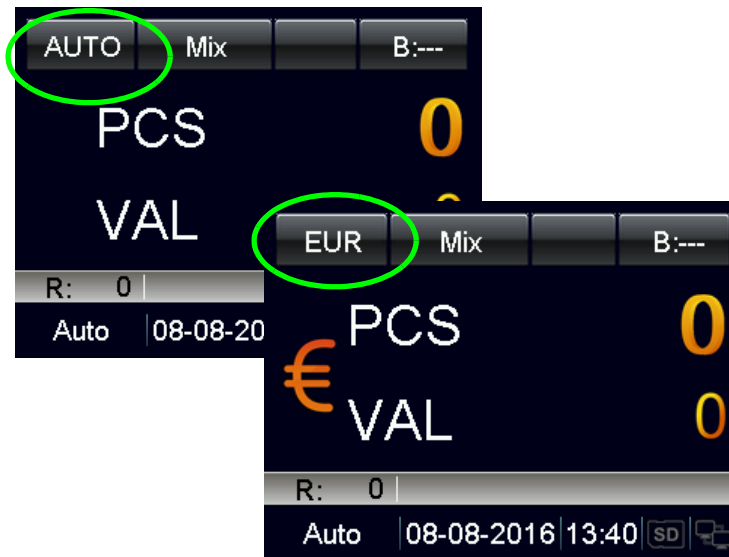

- Door op **CUR** te drukken, verschijnt het volgende in het scherm:
 - **AUTO** (Automatische herkenningsmodus),
 - **MULT** (Multi-valutamodus),
 - **COUNT** (Telmodus),
 - **CUR xxx** en de beschikbare valuta's worden opeenvolgend links bovenin het scherm getoond.
- Selecteer de gewenste valuta en start de verwerking van de bankbiljetten.

Snelle valutaselectie

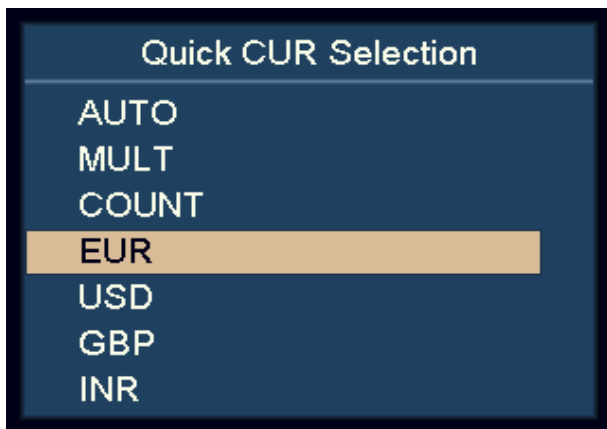

- a) Druk op **CUR** en houd in gedrukt.
Alle beschikbare valuta verschijnen op het scherm.
- b) Gebruik **DISPLAY** en **ADD** om de gewenste valuta te markeren.
- c) Druk op **START** om de keuze te bevestigen.

Automatische herkenningmodus (AUTO)



De machine herkent de valuta op basis van het eerste biljet, mits de valuta op ON staat in het selectiemenu AUTO CUR.

NB

Voor verdere instellingen, raadpleeg [„Automatische valutaherkenning selecteren” op pagina 24.](#)

Multi-valutamodus (MULT)

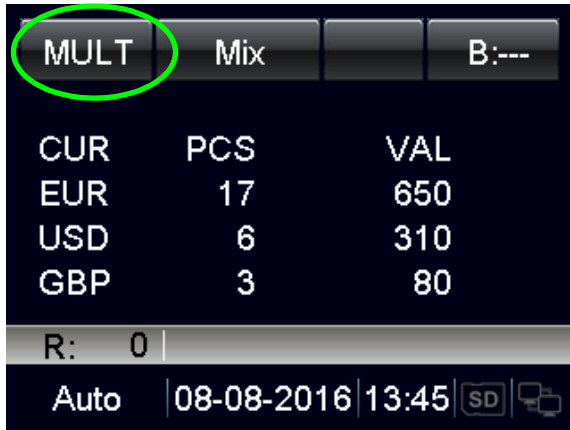

CUR	PCS	VAL
EUR	17	650
USD	6	310
GBP	3	80

R: 0

Auto | 08-08-2016 | 13:45 | SD | [Speaker Icon]

De machine kan drie valuta's tegelijkertijd verwerken.

NB

Voor verdere instellingen, raadpleeg [„Meerdere valuta's configureren” op pagina 25.](#)

Telmodus (COUNT)

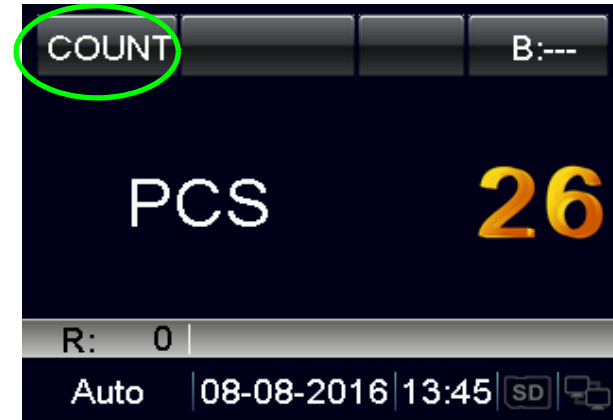

COUNT

PCS 26

R: 0

Auto | 08-08-2016 | 13:45 | SD | [Speaker Icon]

Het apparaat telt het aantal biljetten zonder valutabeperking.

De gebruiker kan de detectie-instelling aan/uit/afstellen via de COUNT-modus instellingen in het MENU.

NB

Voor verdere instellingen, raadpleeg [„Telmodus instellen” op pagina 17.](#)

Batch tellen

Het tellen van een vooraf ingesteld aantal bankbiljetten:

- Druk op **BATCH** of **+1/+10** om een bankbiljet-batchwaarde te selecteren via aantallen of via vooraf ingestelde waarden.

Batch tellen door de gewenste batchwaarde in te voeren.

- a) Druk op **BATCH**.

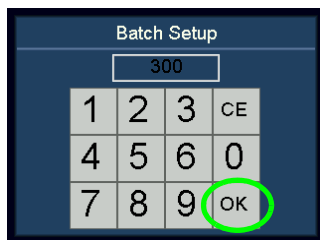

- b) Voer de gewenste batchwaarde in via het aanraakscherm.
De hoogste batchwaarde die kan worden ingesteld is 999.
- c) Bevestig met „OK” of druk op **START**.

De vooraf ingestelde batchwaarde wordt rechts bovenin het scherm weergegeven.



- d) Verhoog de batchwaarde met 1 door op **+1/+10** te drukken.
Houd **+1/+10** ingedrukt om de waarde met 10 te verhogen.

Tijdens het tellen stopt de machine zodra het aantal getelde bankbiljetten gelijk is aan de batch-hoeveelheid.

Batch tellen via vooraf ingestelde waarden

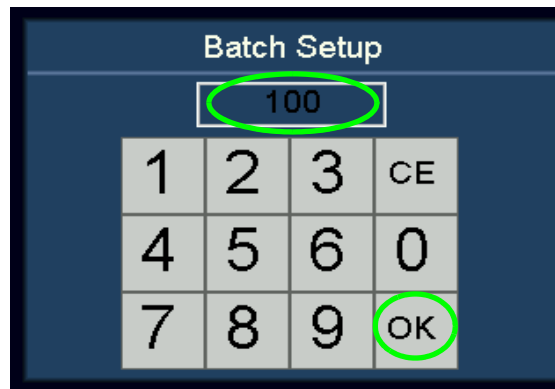

- a) Druk op **BATCH**.
- b) Druk daarna meerdere keren op **BATCH**. 100, 50, 20, 10,0 verschijnen achtereenvolgens op het scherm.
- c) Selecteer de gewenste vooraf ingestelde bankbiljet-batchwaarde. Druk op „OK” of **START** om de batchwaarde te bevestigen en terug te keren naar het hoofdmenu.

Als de gebruiker 10 seconden geen transactie uitvoert of geen biljetten invoert, wordt de batchinstelling opgeslagen.

Tijdens het tellen stopt de machine zodra de vooraf ingestelde batchwaarde wordt bereikt.

De batchfunctie annuleren

- Door naar „—” te schakelen, wordt de vooraf ingestelde batchwaarde uitgeschakeld.
- Druk op **BATCH** om de batchfunctie uit te schakelen.



ADD-modus

In de ADD-modus worden alle telresultaten bij elkaar opgeteld.

- Druk op **ADD** om de ADD-modus aan/uit te schakelen.

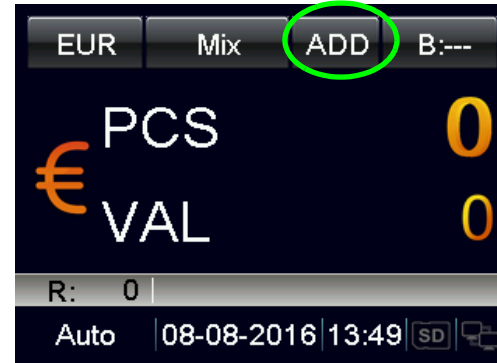

Als de ADD-modus is ingeschakeld, verschijnt „ADD” in de bovenste balk van het scherm.

Als de ADD-modus is uitgeschakeld, verdwijnt „ADD” van het scherm.

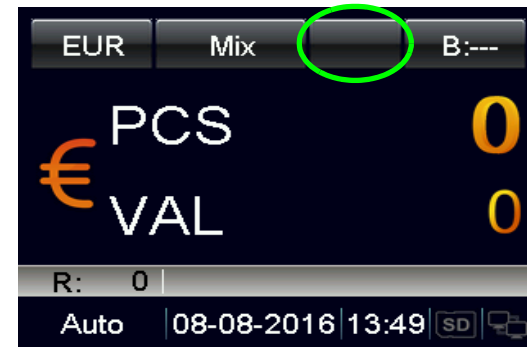

Sorteermodi

Bankbiljetten tellen met verschillende sorteerfuncties.

- a) Druk op **MODE** om de gewenste sorteermodus te selecteren.
De geselecteerde sorteermodi verschijnen achtereenvolgens naast de valutacode in de bovenste balk van het scherm. Er is keuze uit de volgende modi: Mix, Single, Face, Orient, F&O en VER.
- b) Bij de modi Face, Orient, F&O en VER kan de gebruiker vanuit het hoofdscherm snel schakelen tussen single (S) of mix (M) door de **MODE**-toets ingedrukt te houden.

Rood indicatielampje voor afwijszak

- Rood knipperend lampje:
In de afwijszak zit een biljet dat daar niet thuis hoort. Bijvoorbeeld verdachte biljetten, andere valuta, enz.
- Rood lampje:
In de afwijszak zitten gewone afgewezen biljetten die in de geselecteerde modus vallen.

Definitie van de sorteermodi

Modus	Beschrijving
MIX	Verschillende waarde-modus Verschillende coupures bankbiljetten tellen. Verdachte biljetten worden naar de afwijszak gestuurd.

Modus	Beschrijving
Single	Enkele waarde-modus Bankbiljetten tellen op basis van de coupure van het eerste gedetecteerde onvervalste biljet. Verdachte bankbiljetten of andere coupures worden naar de afwijszak gestuurd.
Face(S)	Kop-sorteermodus met coupuredetectie Bankbiljetten tellen op basis van de coupure en de kop van het eerste gedetecteerde onvervalste biljet. Een andere kop, verdachte bankbiljetten of andere coupures worden naar de afwijszak gestuurd. Let op: Overige sorteerfuncties voor de Face Sorting Mode kunnen worden ingesteld onder het menu Setting Mode. Raadpleeg het gedeelte „ Kop-sorteermodus ” op pagina 20.
Orient(S)	Oriëntatie-sorteermodus met coupuredetectie Bankbiljetten tellen op basis van de coupure en de oriëntatie van het eerste gedetecteerde onvervalste biljet. Een andere oriëntatie, andere coupures of verdachte biljetten worden naar de afwijszak gestuurd. Oriëntatie 1 en 3 worden beschouwd als dezelfde oriëntatie. Oriëntatie 2 en 4 worden beschouwd als dezelfde oriëntatie. Let op: Overige sorteerfuncties voor de Orientation Sorting Mode kunnen worden ingesteld onder het menu Setting Mode. Raadpleeg het gedeelte „ Oriëntatie-sorteermodus ” op pagina 20.

Modus	Beschrijving
F&O(S)	<p>Kop en oriëntatie-sorteermodus met coupure-detectie</p> <p>Bankbiljetten tellen op basis van de coupure, de kop en de oriëntatie van het eerste gedetecteerde onvervalste biljet. Een andere kop, oriëntatie of coupure of verdachte bankbiljetten worden naar de afwijszak gestuurd.</p> <p>Oriëntatie 1, 2, 3 of 3 worden beschouwd als afzonderlijke oriëntaties.</p> <p>Let op: Overige sorteerfuncties voor de Face and Orientation Sorting Mode kunnen worden ingesteld onder het menu Setting Mode. Raadpleeg het gedeelte „Versie-sorteermodus” op pagina 21.</p>
VER(S)	<p>Versie-sorteermodus met coupure-detectie</p> <p>Bankbiljetten tellen op basis van de coupure en de versie van het eerste gedetecteerde onvervalste biljet. Een andere versie of coupure of verdachte bankbiljetten worden naar de afwijszak gestuurd.</p> <p>Let op: Overige sorteerfuncties voor de Version Sorting Mode kunnen worden ingesteld onder het menu Setting Mode. Raadpleeg het gedeelte „Oriëntatie-sorteermodus” op pagina 20.</p>

Telinformatie

Wanneer alle bankbiljetten zijn verwerkt, druk dan op **DISPLAY** om de gedetailleerde informatie van de geaccepteerde bankbiljetten te bekijken.

STATISTICS		
Deno	Pcs	Value
5	0	0
10	5	50
20	5	100
50	4	200
100	3	300
200	0	0
EUR	17	650

Reden van afwijzing

Druk op **CUR** of **MODE** om de reden van afwijzing te bekijken. Als de machine veel bankbiljetten afwijst, kan de gebruiker de reden van afwijzing bekijken door op **DISPLAY** te drukken.

Rejection List: (001)	
1	Image#1

Afdrukfunctie

Afdrukken van het telresultaat via een externe printer

- Sluit de meegeleverde printkabel aan op de achterkant van de machine.
- Sluit de printer aan op de RS232-poort van de printkabel. Schakel de printer in.
- Zorg ervoor dat de juiste baudsnelheid is ingesteld onder **Print Setting** in **System Option**.
- Zorg ervoor dat de juiste papierbreedte is ingesteld onder **Print Paper** in **System Option**.
- Druk na het tellen op **PRINT** om af te drukken.
- De afdruk toont de afdruktitel, valutacode, transactietijd, de hoeveelheid van elke coupure, het subtotale en de totale hoeveelheid en totale waarde.

BDDEBA68onm		
EUR		
2016-07-04 14:56:07		
Deno	Pcs	Value

EUR 10	3	30
EUR 20	3	60
EUR 50	2	100
EUR 200	1	200

Total	9	390
Deno	Serial NO.	
EUR 200	X05404701629	
EUR 50	S72361862998	
EUR 50	S72361862512	
EUR 20	RB1664959982	
EUR 20	RB1665015098	
EUR 20	RB1664961647	
EUR 10	EB4201196319	
EUR 10	PA6424153676	
EUR 10	PA6424153253	

NB

Voor het afdrukken van het serienummer, raadpleeg het gedeelte „Serienummerherkenning”.

Instellen van de SC 8220

Controleren en aanpassen van de basisinstellingen

- Open het User Menu
 - Druk op de hoofdschakelaar. Na het opstarten en de zelftest opent de machine het hoofdmenu.
 - Door op **MENU** te drukken opent de machine het **User Menu**.

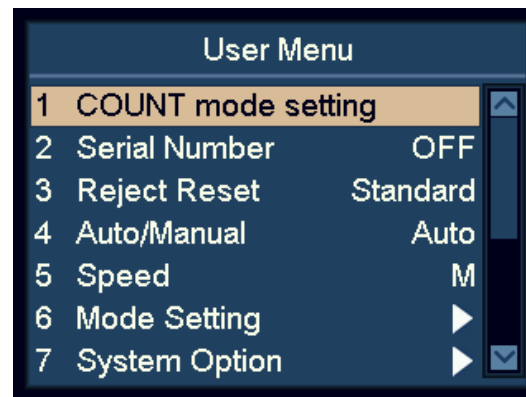

- Markeer en selecteer een item met de navigatietoetsen.
 - In het User Menu veranderen de toetsen **ADD** en **DISPLAY** in navigatietoetsen.
 - Druk op **ADD** voor omhoog en op **DISPLAY** voor omlaag.
- Druk op **START** om de keuze te bevestigen.
- Druk op **MENU** om het User Menu te verlaten en terug te keren naar het hoofdmenu.

Telmodus instellen

- a) Markeer het item „1 COUNT mode setting\&xd3.

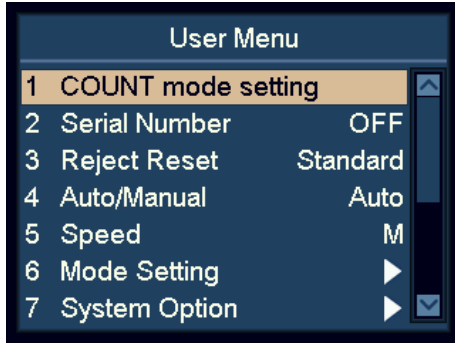

- b) Druk op **START** om de keuze te bevestigen.
c) Selecteer de gewenste detectiegevoeligheidsparameter met de navigatietoetsen en druk op **START** om te bevestigen.

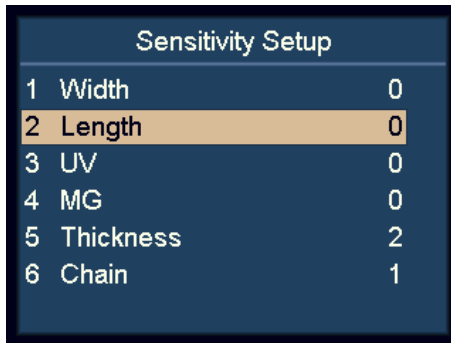

- d) Druk op **DISPLAY** om de sensorwaarde te verlagen en op **ADD** om de waarde te verhogen.
e) Druk op **START** om de wijzigingen op te slaan.

NB

0 betekent detectie uit.

8 is de hoogste gevoeligheidswaarde.

Om een bankbiljet te onderscheiden, stel een hogere gevoeligheidswaarde in, zoals 6 tot 8.

De instelling Thickness is voor dubbele detectiegevoeligheid.

De instelling Chain is voor kettingdetectie en het is raadzaam deze op 1 te zetten, wat betekent dat de functie actief is.

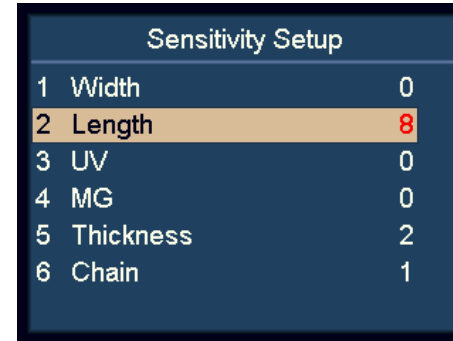

Serienummerherkenning

- Markeer het item „2 Serial Number”.
- Druk op **START** om te bevestigen.

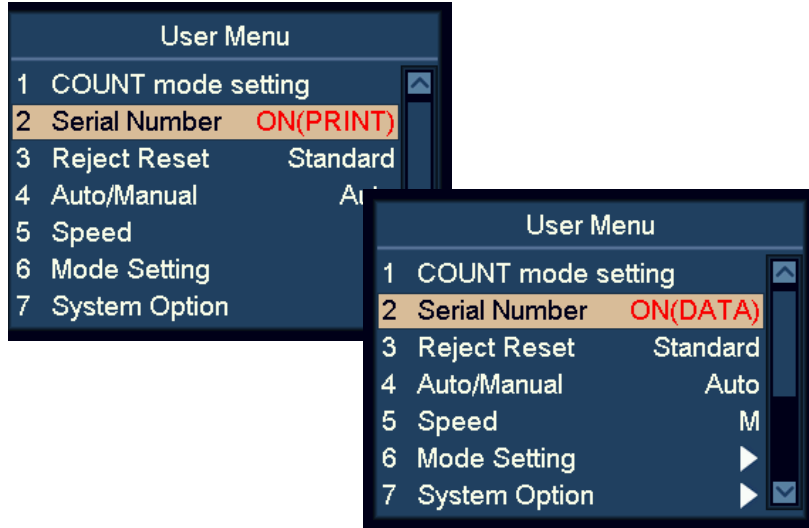

- Schakel de functie serienummerherkenning in of uit met de navigatietoetsen.
 - OFF serienummer uit
 - ON(DATA) serienummergegevens geactiveerd
 - ON(PRINT) serienummergegevens en afdrukken geactiveerd

- Druk op **START** om de wijzigingen op te slaan.

NB

De gebruiker kan bankbiljetten met elke oriëntatie invoeren, mits de specifieke valuta de functie serienummerherkenning ondersteunt.

Afwijzen resetten

- Markeer het item „3 Reject Reset”.
- Druk op **START** om de keuze te bevestigen.
- Gebruik de navigatietoetsen om te schakelen tussen **Auto** of **Standard** modus.
- Druk op **START** om de wijzigingen op te slaan.

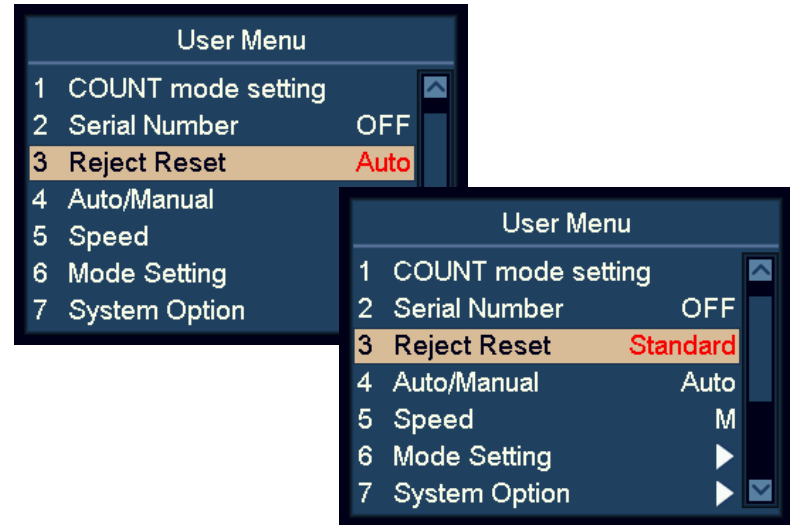

Als „Auto” geactiveerd is, wist de machine het aantal afwijzingen automatisch zodra de bankbiljetten uit de afwijszak zijn verwijderd, ook als de machine nog aan het tellen is.

Als „Standard” is geactiveerd, wist de machine het aantal afwijzingen nadat op **C** is gedrukt.

Automatische/handmatige start-telmodus

- Markeer het item „4 Auto/Manual”.
- Druk op **START** om te bevestigen.
- Schakel tussen automatische en handmatige start-telmodus
- Druk op **START** om de instelling op te slaan.

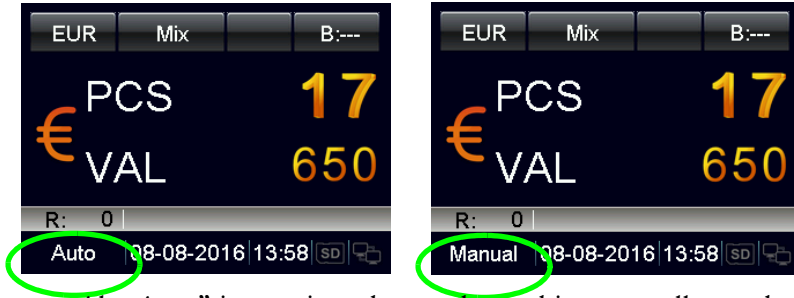

- Als „Auto” is geactiveerd, start de machine met tellen zodra de bankbiljetten op de trechter worden gedetecteerd.
- Als „Manual” is geactiveerd, start de machine met tellen zodra op **START** is gedrukt.

NB

De Start-modus kan ook in het hoofdmenu worden geselecteerd door de toets **START** ingedrukt te houden.

Telsnelheid

- Markeer het item „5 Speed”.
- Druk op **START** om te bevestigen.
- Gebruik de navigatietoetsen om de gewenste telsnelheid te selecteren.
 - **L**: 800 biljetten/ minuut
 - **M**: 900 biljetten/ minuut
 - **H**: 1100 biljetten/ minuut

NB

In de modus vals geld detecteren, is een hoge snelheid niet toegestaan.

Sorteermodus instellen

- a) Markeer het item „6 Mode setting”.
- b) Druk op **START** om te bevestigen.

Kop-sorteermodus

- a) Markeer het item „1 Face mode”.
- b) Druk op **START** om te bevestigen.
- c) Selecteer de modus **Face Sorting** met de navigatietoetsen en druk op **START** om te bevestigen.

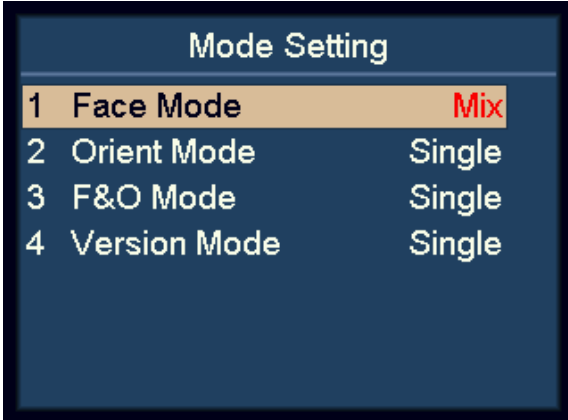

Mode Setting		
1	Face Mode	Mix
2	Orient Mode	Single
3	F&O Mode	Single
4	Version Mode	Single

- **Face(M) Mix:**
Gekopt sorteren van verschillende coupures.
- **Face(S) Single:**
Gekopt sorteren met coupuredetectie

NB

Standaard instelling is Single.

Oriëntatie-sorteermodus

- a) Markeer het item „2 Orient Mode”.
- b) Druk op **START** om te bevestigen.
- c) Selecteer de modus Orientation Sorting met de navigatietoetsen en druk op **START** om te bevestigen.

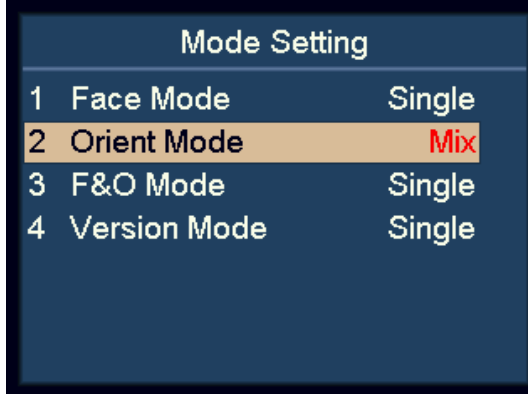

Mode Setting		
1	Face Mode	Single
2	Orient Mode	Mix
3	F&O Mode	Single
4	Version Mode	Single

- **Orient(M) Mix:**
Op oriëntatie sorteren van verschillende coupures.
- **Orient(S) Single:**
Op oriëntatie sorteren met coupuredetectie.

NB

Standaard instelling is Single.

Kop en oriëntatie sorteermodus

- Markeer het item „3 F&O Mode”.
- Druk op **START** om te bevestigen.
- Selecteer de modus Face and Orientation Sorting met de navigatietoetsen en druk op **START** om te bevestigen.

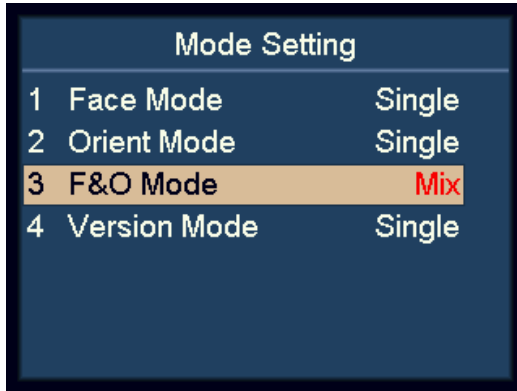

- **F&O(M) Mix:**
Gekopt sorteren op oriëntatie van verschillende coupures.
- **F&O(S) Single:**
Gekopt sorteren op oriëntatie met coupuredetectie.

NB

Standaard instelling is Single.

Versie-sorteermodus

- Markeer het item „4 Version Mode”.
- Druk op **START** om te bevestigen.
- Selecteer de modus Version Sorting met de navigatietoetsen en druk op **START** om te bevestigen.

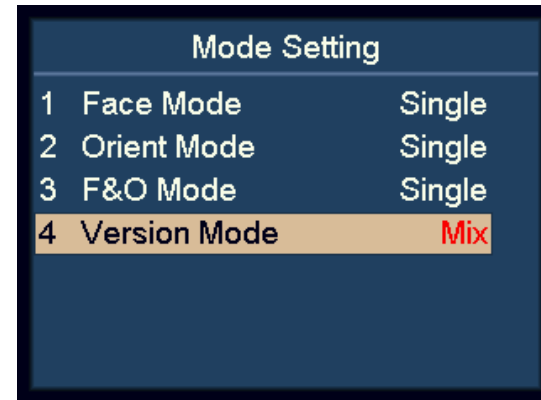

- **VER(M) Mix:**
Op versie sorteren van verschillende coupures.
- **VER(S) Single:**
Op versie sorteren met coupuredetectie.

NB

Standaard instelling is Single.

De versie-informatie van de machine bekijken

- a) Markeer het item „8 Version”.
- b) Druk op **START** om te bevestigen.

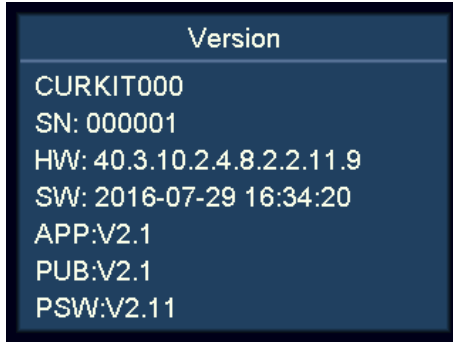

- CURKIT000 Valuta kitnummer
- SN:000001 Serienummer
- HW:40.3.10.2.4.8.2.2.11.9 Hardwareversie
- SW:2016007-05 16:41:34 Software-compilatietijd

Instelling importeren

- a) Plaats een SD-kaart in de SD-kaartsleuf. De SD-kaart moet setting.txt bevatten die is aangemaakt vanuit Setting Export.
- b) Markeer het item „10 Setting Import”.
- c) Druk op **START** om te bevestigen.
- d) De gebruikersparameters worden in de machine geladen. Volg daarna de aanwijzingen op het scherm om de machine opnieuw te starten.

Instelling exporteren

- a) Plaats een SD-kaart in de SD-kaartsleuf.
- b) Markeer het item „11 Setting Export”.
- c) Druk op **START** om te bevestigen.
- d) De gebruikersparameters worden op de SD-kaart opgeslagen als setting.txt.

Netwerkinstellingen

- Markeer het item „12 Network Setting”.
- Druk op **START** om te bevestigen.

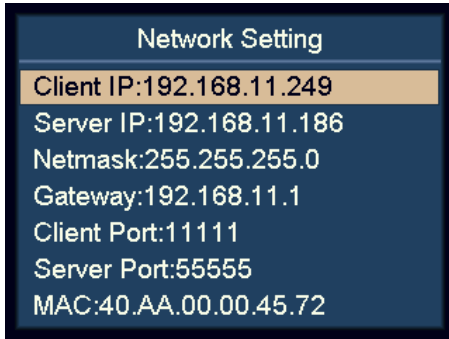

- Selecteer het gewenste item met de navigatietoetsen en druk op **START** om te bevestigen.

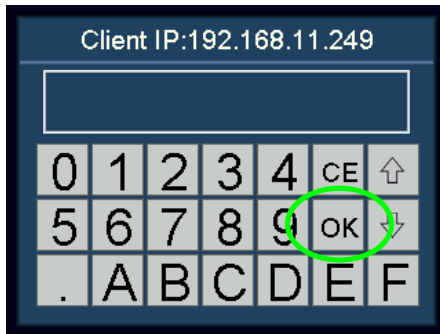

- Voer de gewenste waarde in via het aanraakscherm.
- Druk op **START** of **OK** om op te slaan.
- Start de machine opnieuw.

Basisinstellingen van het apparaat

- Markeer het item „7 System Option”.
- Druk op **START** om te bevestigen.

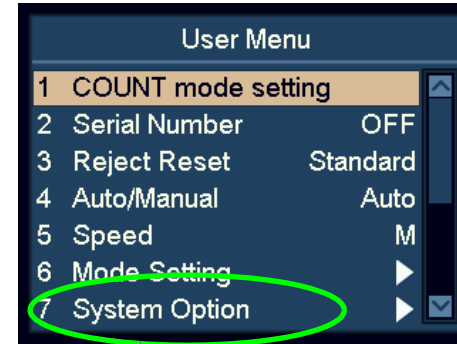

Capaciteitsinstellingen van de afwijszak

- Markeer het item „1 R-P Capacity”.
- Druk op **START** om te bevestigen.
- Selecteer de gewenste capaciteit van de afwijszak met de navigatietoetsen. Er is keuze uit 50, 40, 30, en 20.

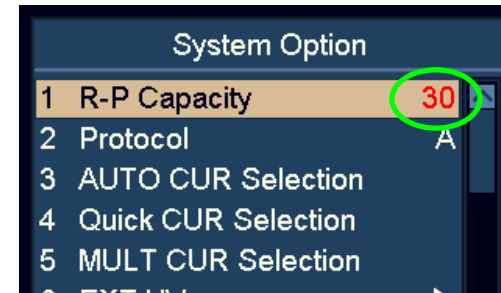

- Druk op **START** om de wijzigingen op te slaan.

Protocol

- Markeer het item „2 Protocol”.
- Druk op **START** om te bevestigen.

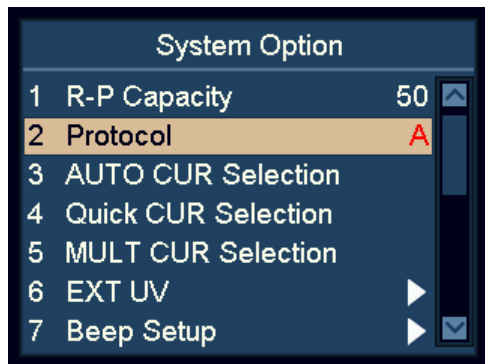

- De gebruiker kan met behulp van de navigatietoetsen kiezen voor het SCAN COIN-protocol (A) of voor het speciale protocol voor SC 8220 CashNetwork software (B) .

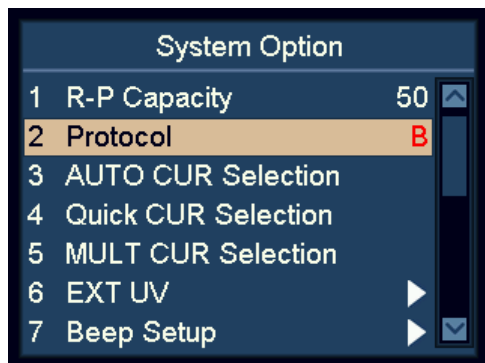

- Druk op **START** om op te slaan.

Automatische valutaherkenning selecteren

- Markeer het item „3 AUTO CUR Selection” en bevestig.
- Druk op **START** om te bevestigen.
- Gebruik **ADD** en **DISPLAY** om de gewenste valuta te markeren.
- Druk op **START** om te bevestigen.
- Gebruik de navigatietoetsen om te schakelen tussen ON en OFF en bevestig.

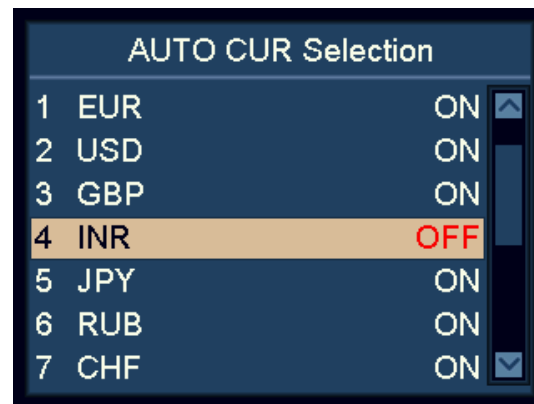

- Druk op **START** om de wijzigingen op te slaan.

NB

De gebruiker kan maximaal 10 valuta's voor AUTO-modus selecteren.

NB

Als twee valuta's bankbiljetten hebben die op elkaar lijken, is het raadzaam om de AUTO-modus van één van de twee uit te schakelen.

Snelle valutaselectie

- Markeer het item „4 Quick CUR Selection”.
- Druk op **START** om te bevestigen.
- Gebruik **ADD** en **DISPLAY** om de valuta te markeren.
- Druk op **START** om te bevestigen.
- Gebruik de navigatietoetsen om tussen ON en OFF te schakelen.

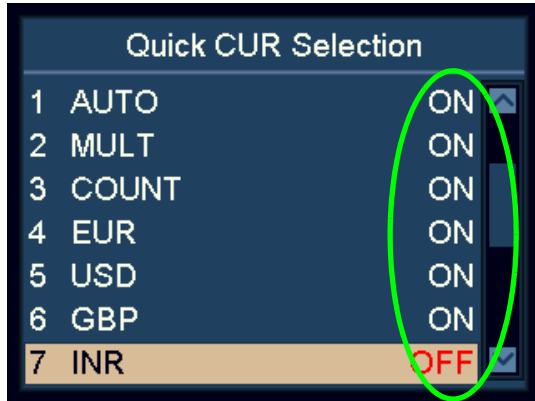

- Druk op **START** om te bevestigen.

NB

Deze functie is zeer handig als de gebruiker het aantal valuta's in de cyclus wil reduceren tijdens het indrukken van **CUR**.

Meerdere valuta's configureren

- Markeer het item „5 MULT CUR Selection”.
- Druk op **START** om te bevestigen.
- Gebruik **ADD** en **DISPLAY** om de gewenste valuta te markeren.
- Druk op **START** om te bevestigen.
- Gebruik de navigatietoetsen om tussen ON en OFF te schakelen.

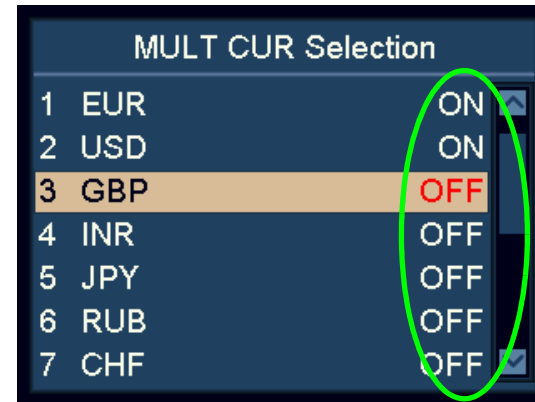

- Druk op **START** om te bevestigen.

NB

In de modus Multi-Currency kan de gebruiker maximaal 3 valuta's selecteren.

NB

Als twee valuta's bankbiljetten hebben die op elkaar lijken, zet dan één van de twee in de MULT-modus.

Externe UV-instellingen

Externe UV kan worden geactiveerd door op de speciale UV-schakelaar te drukken, of wordt automatisch geactiveerd wanneer er een bankbiljet wordt afgewezen.

- Markeer het item „6 EXT UV”.
- Druk op **START** om te bevestigen.

Handmatige en automatische UV-modus

Markeer het item „1 EXT UV Mode”.

- Druk op **START** om te bevestigen.
- Gebruik de navigatietoetsen om te schakelen tussen handmatige en automatische externe UV-modus.

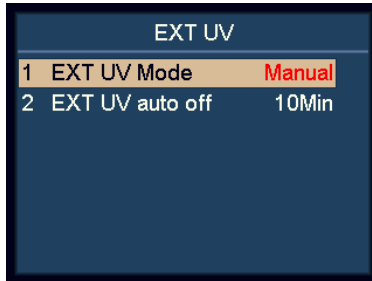
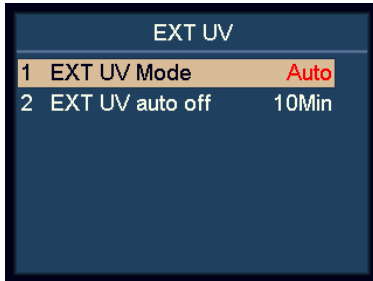

- Druk op **START** om te bevestigen.
 - Als „Auto” is geselecteerd, schakelt de externe UV automatisch in als er een bankbiljet wordt afgewezen.
 - Als „Manual” is geselecteerd, schakelt de externe UV in door op de speciale UV-schakelaar te duwen links onderaan de machine.

Automatische uitschakeltijd voor externe UV

- Markeer het item „2 EXT UV auto off”.
- Druk op **START** om te bevestigen.

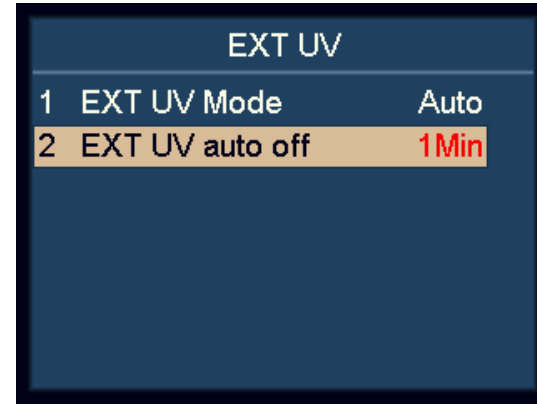

- Gebruik de navigatietoetsen om de automatische uitschakeltijd in te stellen.

Geluidsinstellingen

- a) Markeer het item „7 Beep Setup”.

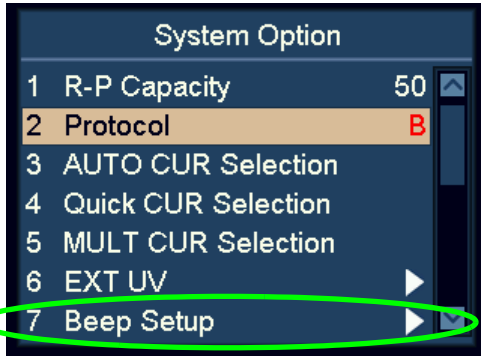

- b) Druk op **START** om te bevestigen.

Toetsgeluidsinstellingen in-/uitschakelen

- a) Markeer het item „1 Key Beep”.
- b) Druk op **START** om te bevestigen.
- c) Gebruik de navigatietoetsen om te schakelen tussen Key Beep **Normal** en **Mute**.
- d) Druk op **START** om te bevestigen.



Alarminstellingen uitschakelen

- a) Markeer het item „2 Alarm Beep”.
- b) Druk op **START** om te bevestigen.
- c) Gebruik de navigatietoetsen om te schakelen tussen Alarm Beep **Normal** en **Mute**.

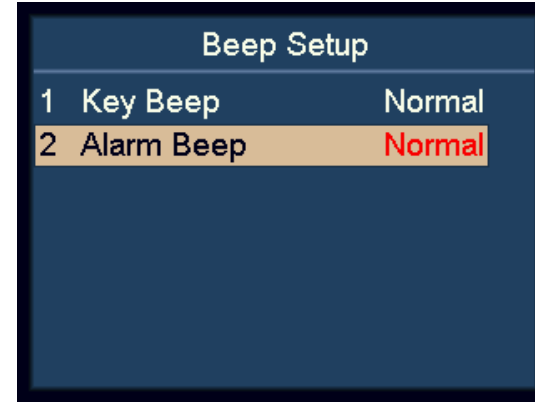

- d) Druk op **START** om te bevestigen.

Als Alarm Beep is ingeschakeld, laat de machine een pieptoon horen wanneer er bij het tellen biljetten zijn afgewezen.

Datum en tijd instellen

- a) Markeer het item „8 Date & Time”.

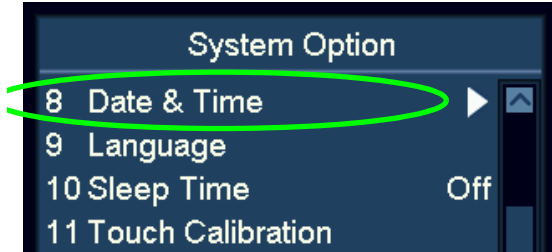

- b) Druk op **START** om te bevestigen.

Instelling datumformaat wijzigen.

- a) Markeer het item „1 Date Format”.
- b) Druk op **START** om te bevestigen.
- c) Gebruik de navigatietoetsen om tussen de verschillende dataformaten te schakelen.

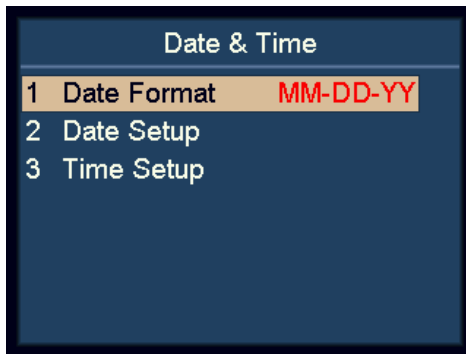

- d) Druk op **START** om te bevestigen.

Datum- en tijdsinstelling wijzigen

- a) Markeer het item „2 Date Setup of „3 Time Setup”.
- b) Druk op **START** om te bevestigen.
- c) Gebruik de navigatietoetsen om de te wijzigen waarde te markeren.

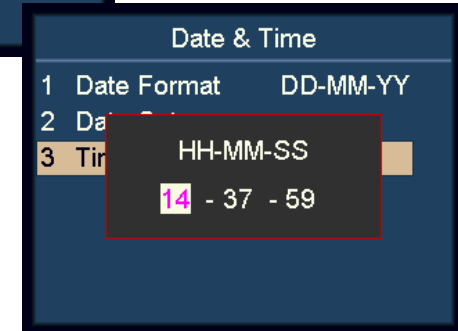
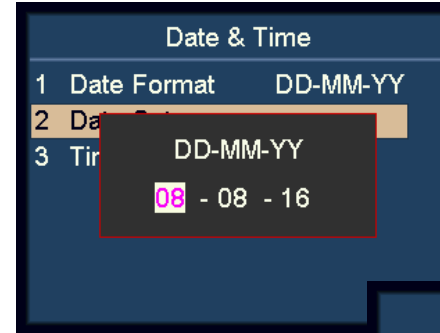

- d) Druk op **START** om de te wijzigen waarde te bevestigen.
- e) De kleur van de geselecteerde waarde verandert van zwart naar paars.
- f) Gebruik de navigatietoetsen om de waarde te wijzigen.
- g) Druk op **START** om te bevestigen.
- h) Druk op **MENU** om af te sluiten.

Gebruikersinterfacetaal wijzigen

- a) Markeer het item „9 Language”.

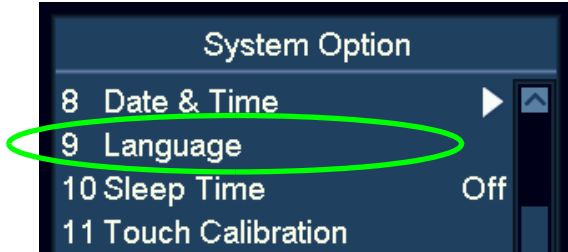

- b) Druk op **START** om te bevestigen.



- c) Gebruik de navigatietoetsen om de taal te selecteren.
d) Druk op **START** om te bevestigen.
e) Als de instellingen zijn voltooid, druk op **MENU** om het menu te verlaten.

Slaapstand activeren

- a) Markeer het item „10 Sleep Time”.
b) Druk op **START** om te bevestigen.

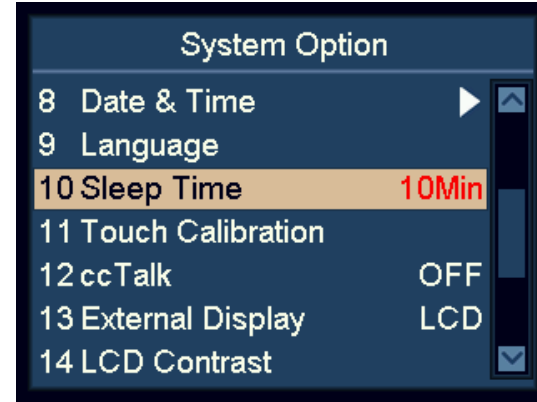

- c) Gebruik de navigatietoetsen om de slaapstand-tijd in te stellen, druk daarna op **START** om te bevestigen.

NB

Tijdens de slaapstand schakelt het scherm uit en zal alleen het blauwe indicatielampje elke paar seconden knipperen. De machine kan worden geactiveerd door op een willekeurige toets te drukken of door een bankbiljet in te voeren.

Aanraakscherm kalibreren

- a) Markeer het item „11 Touch Calibration”.

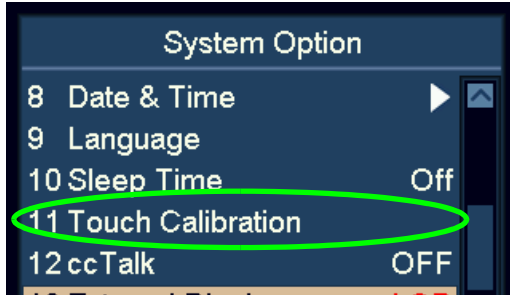

- b) Druk op **START** om te bevestigen.

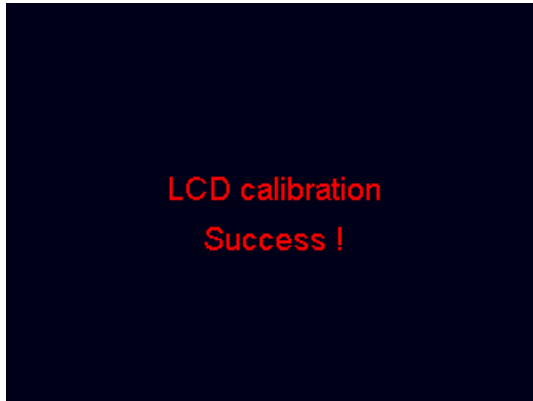

- c) Volg de aanwijzingen op het scherm om de rode stip met een vinger aan te raken.

ccTalk op ON/OFF zetten

In/uitschakelen van het ccTalk-protocol voor de pc-software met het ccTalk-protocol door de seriële poort aan te sluiten.

- a) Markeer het item „12 cc Talk”.
b) Druk op **START** om te bevestigen.

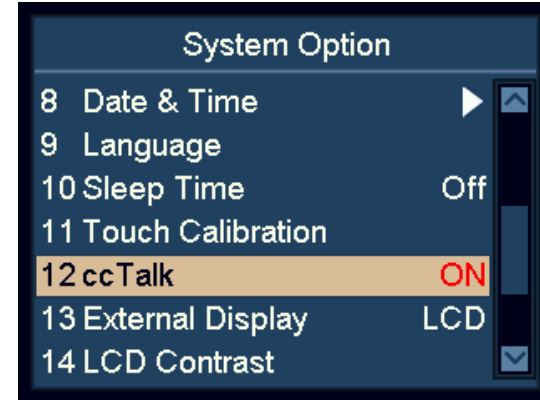

- c) Gebruik de navigatietoetsen om tussen ON en OFF te schakelen.
d) Druk op **START** om te bevestigen.

Schakelen tussen externe led en lcd-scherm

- a) Markeer het item „13 External Display”.
- b) Druk op **START** om te bevestigen.



- c) Gebruik de navigatietoetsen om te schakelen tussen LCD, LED(VAL) en LED(PCS).
- d) Druk op **START** om de wijzigingen op te slaan.

Schermincontrast instellen

- a) Markeer het item „14 LCD Contrast”.
- b) Druk op **START** om te bevestigen.

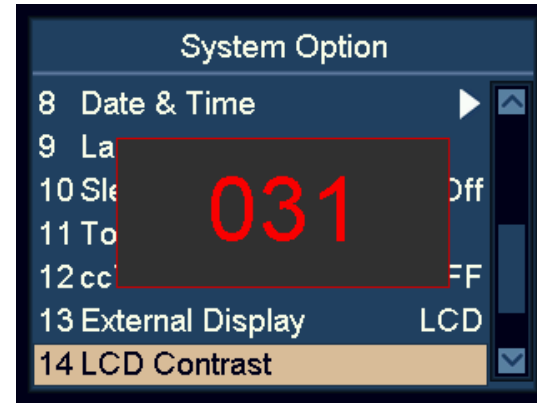

- c) Wijzig het schermcontrast met de navigatietoetsen.
 - Druk op **ADD** om te verhogen.
 - Druk op **DISPLAY** om te verlagen.
- d) Druk op **START** om de wijzigingen op te slaan.

Schermachtergrondverlichting instellen

- a) Markeer het item „15 LCD Backlight”.
- b) Druk op **START** om te bevestigen.

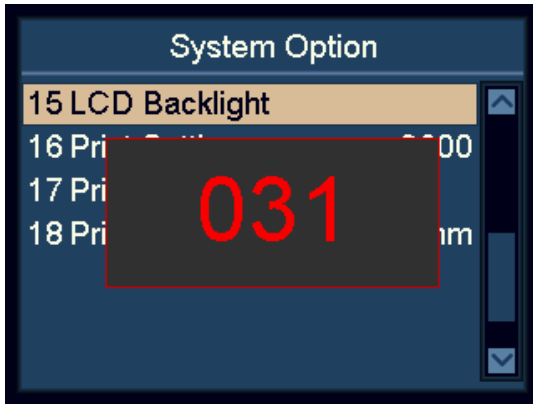

- c) Wijzig het schermcontrast met de navigatietoetsen.
 - Druk op **ADD** om te verhogen.
 - Druk op **DISPLAY** om te verlagen.
- d) Druk op **START** om de wijzigingen op te slaan.

Afdrukinstellingen

Instellingen baudsnelheid printer

- a) Markeer het item „16 Print Setting”.
- b) Druk op **START** om te bevestigen.
- c) Gebruik de navigatietoetsen om de gewenste baudsnelheid van de aangesloten printer te selecteren.

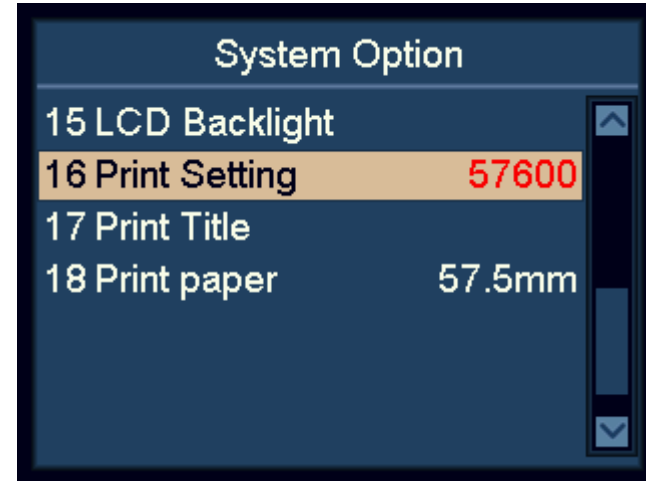

- 9600: 9.600 bps
 - 19200: 19.200 bps
 - 28800: 28.800 bps
 - 38400: 38.400 bps
 - 57600: 57.600 bps
 - 115200: 115.200 bps
- d) Druk op **START** om de wijziging op te slaan.
 - e) Druk op **MENU** om af te sluiten.

Instellingen afdruktitel

- a) Markeer het item „17 Print Title”.
- b) Druk op **START** om te bevestigen. De huidige afdruktitel wordt getoond.
- c) Druk nogmaals op **START** om de invoerinterface te openen.
- d) Druk na het invoeren van de afdruktitel op **START** of **OK**.
Wacht een paar seconden voordat de afdruktitel is opgeslagen.

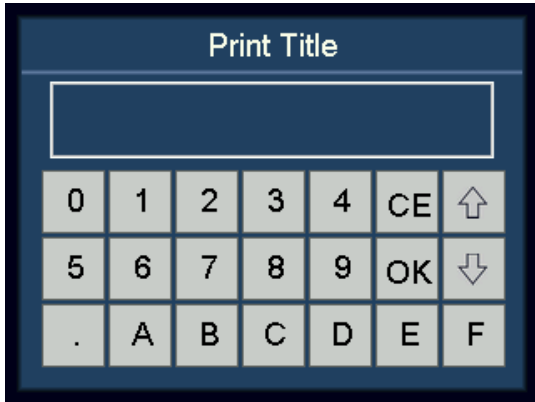

- e) Druk op **MENU** om af te sluiten.

NB

U kunt schakelen tussen hoofdletters en kleine letters door op **PRINT** te drukken.

Instellingen papier afdrucken

- a) Markeer het item „18 Print paper”.
- b) Druk op **START** om te bevestigen.

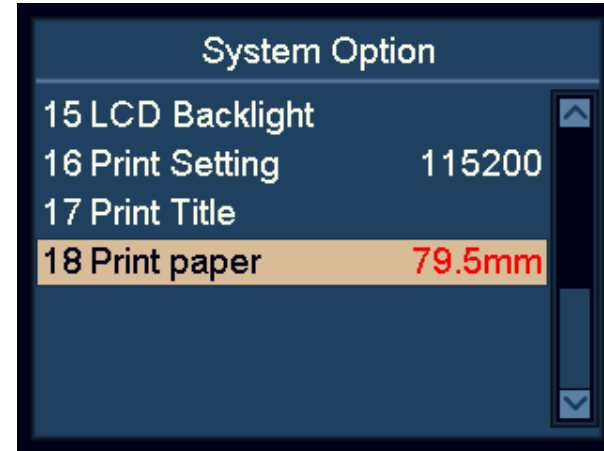

- c) Controleer de ingestelde papierbreedte van de aangesloten printer.
 - 57,5 mm: 2-inch papier
 - 79,5mm: 3-inch papier
- d) Gebruik de navigatietoetsen om de papierbreedte van de aangesloten printer te selecteren.
- e) Druk op **START** om de wijzigingen op te slaan.

Extra functies

Auto-Cut afdrukken

- a) Markeer het item „19 Print Auto-Cut” in System Option.
- b) Druk op **START** om te openen.
- c) Druk in Auto-Cut op **START** om ON/OFF te selecteren.
- d) Voer in Auto-Cut Code de auto-cut code in van de betreffende printer door deze code op te vragen bij de fabrikant van de printer. Druk voor de standaardwaarde op C. Hieronder volgen een aantal voorbeelden van bekende codes:
 - STAR 654 1B.64
 - CITIZEN CT281 1B.69
- e) Druk op **START** of OK om te bevestigen.
- f) Druk op **MENU** om af te sluiten.

Voeg lege regels toe na einde ticket

- a) Markeer het item „19 Print Auto-Cut” in System Option.
- b) Druk op **START** om te openen.
- c) Druk in Auto-Cut op **START** om **ON/OFF** te selecteren.
- d) Voeg in Auto-Cut Code de code 0A toe voor elke lege rij, bijvoorbeeld 0A.0A.0A.0A voor 4 rijen.
 - Bij auto-cut printer moet dit worden gedaan voor de auto-cut code (zie vorig punt).
 - Bij printers zonder auto-cut voegt u eenvoudigweg het benodigde aantal 0A toe.
- e) Druk op **START** of **OK** om te bevestigen.
- f) Druk op **MENU** om af te sluiten.

Volledige hoeveelheid stapelaar

- a) Markeer het item „20 Stacker Full Quantity” in System Option.
- b) Druk op **START** om te bevestigen.
- c) Gebruik de navigatietoetsen om de gewenste totale hoeveelheid stapelaar te selecteren: 100, 150, 200, 220.
- d) Druk op **START** om te bevestigen.
- e) Druk op **MENU** om af te sluiten.

Verdeelvolgorde totaal

- a) Markeer het item „21 Split Total Order” in System Option.
- b) Druk op **START** om te openen.
- c) Selecteer „Small To Large” om het totaal te verdelen van kleine naar grote coupures.
- d) Selecteer „Large To Small” om het totaal te verdelen van grote naar kleine coupures.
- e) Druk op **START** om te bevestigen.

Modus batch toevoegen

- a) Markeer het item „22 Batch Add Mode” in System Option.
- b) Druk op **START** om ON/OFF te selecteren.

Als ON is geselecteerd dan zullen PCS en VAL nog blijven optellen nadat elke batch is geteld.

Als OFF is geselecteerd dan zullen PCS en VAL stoppen met optellen nadat elke batch is geteld.

Coupuredetectie

- a) Markeer het item „23 Denomination Selection” in System Option.
- b) Druk op **START** om te openen.
- c) Selecteer de valuta en druk op **START** om te openen.
- d) Selecteer de betreffende coupure om hem op ON/OFF te zetten door op **START** te drukken. Het hoogste V-nummer betekent de laatste versie.
- e) Druk op **MENU** om af te sluiten.

Als hij op OFF staat, wordt de betreffende coupure afgewezen. Als er een bepaalde versie van een coupure moet worden ingenomen of afgewezen, dan kan de gebruiker deze uitschakelen.

Batchwaarde

In de batchwaarde-modus kan de gebruiker een waarde instellen. Wanneer de ingestelde waarde is bereikt, zal de machine stoppen.

Wanneer een biljet te groot is om het bedrag van de resterende batchwaarde aan te vullen, dan wordt deze ook afgewezen.,

- Druk **BATCH** lang in om naar de batchwaarde-modus te schakelen.
- Druk **BATCH** lang in om terug te gaan naar de normale batchmodus.
- Druk op **BATCH** om naar de numerieke interface te gaan om de waarde in te stellen. Druk daarna op **OK** of **START** om te bevestigen.
- Druk in het hoofdscherm op **BATCH** om de ingestelde waarde te wissen. Als de ingestelde waarde is verwijderd, is de batchwaarde-modus uitgeschakeld.

START-toets om te onderbreken

Tijdens het tellen kan de gebruiker op de toets **START** drukken om het tellen te onderbreken.

Snel terugkeren naar hoofdscherm

Druk lang op de toets **MENU** om direct terug te keren naar het hoofdscherm.

Onderhoud

Toegang tot de biljetbaan



Bovenste biljetbaan

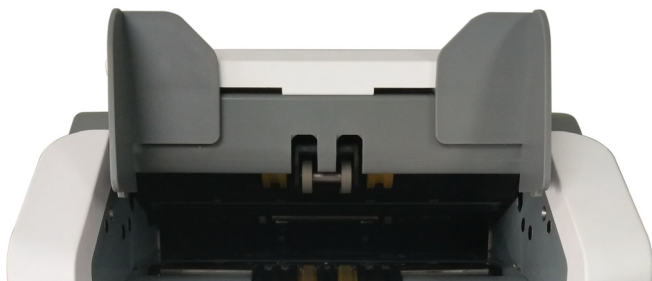

Onderste biljetbaan



Reinigen

Reinig de machine dagelijks om de opeenhoping van vuil te voorkomen, waardoor er te veel bankbiljetten kunnen worden afgewezen.

Gebruik een luchtmes om het vuil van de sensoren weg te blazen.

Voorzichtig!

Gebruik alleen niet-krassende reinigingsmaterialen en hulpmiddelen.

Reinig de buitenkant van de machine met een zachte, katoenen doek. Zorg ervoor dat er geen overtollige vloeistof in de machine loopt.

Biljetbaan reinigen

- Open de bovenste biljetbaan.
- Veeg de biljetbaan voorzichtig schoon met een kleine, zachte borstel of met een droge, zachte, pluisvrije doek.
- Als er vlekken achterblijven, bevochtig dan een zachte, pluisvrije doek met water of met een 50/50-mengsel van isopropylalcohol en water dat geen onzuiverheden bevat.
- Wring de doek zo veel mogelijk uit.
- Veeg het oppervlak van de biljetbaan en de sensor opnieuw schoon en zorg dat er geen vloeistof in de machine loopt.
- Herhaal stap a-e om de onderste biljetbaan te reinigen.

Voorzichtig!

Spuit geen reinigingsvloeistof direct op de machine en droog de biljetbaan goed af alvorens deze te sluiten.

Zekering wisselen



WAARSCHUWING!

Gevaar voor elektrische schokken!

Volg de [„Veiligheidsmaatregelen” op pagina 2.](#)

- Koppel de voedingskabel los alvorens de afdekking te openen, om de kans op elektrische schokken te voorkomen.
- Verwijder eerst de afdekking om de zekering te kunnen wisselen.

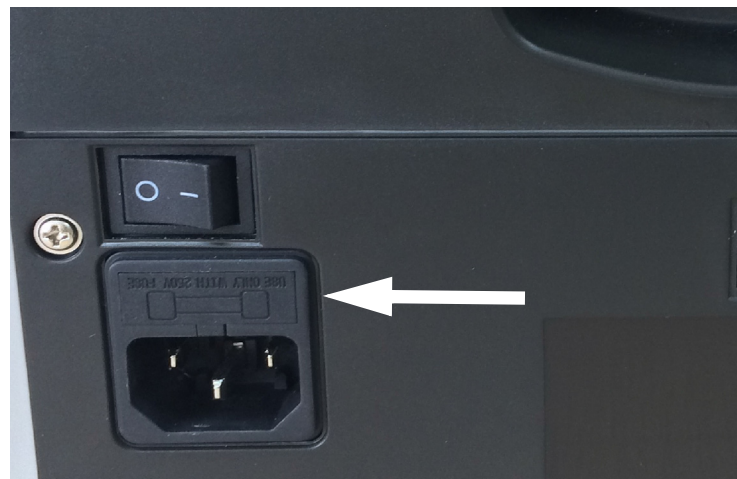

NB

Plaats na het wisselen van de zekering de afdekking zorgvuldig terug.

Voorzichtig!

Voor een goede bescherming tegen brandgevaar, moet de zekering worden vervangen door een zelfde type zekering met dezelfde stroomsterkte.

Invoerruimte afstellen

De positie van de stelschroef op het bovenpaneel is af fabriek reeds in de beste positie afgesteld. Als de biljetinvoer niet soepel verloopt of de telling van biljetten onnauwkeurig is, kan het nodig zijn de stelschroef af te stellen om het biljettransport te optimaliseren.



- Draai rechtsom om de ruimte te vergroten tussen het weerstandswiel en het tandwiel voor het vastgrijpen van de biljetten.
- Draai linksom om de ruimte te verkleinen.

De ruimte
verkleinen



De ruimte
vergroten

Test dit door een bankbiljet in de trechter te voeren en vast te houden. Als u voelt trekken, dan werkt de machine goed.

NB

De stelschroef is erg gevoelig, voer alleen kleine aanpassingen uit.

Software-update

De SC 8220 updaten via een SD-kaart. Volg nauwkeurig de onderstaande aanwijzingen om uw machine op de juiste wijze te updaten.

- a) Schakel de machine in.
- b) Plaats de map UPDATE in de hoofddirectory van een SD-kaart.
- c) Plaats de SD-kaart in de SD-kaartsleuf.
- d) Druk op **MENU** om het User Menu te openen.
- e) Markeer het item „9 Upgrade” en druk op **START** om te bevestigen.
- f) De machine selecteert automatisch de geïnstalleerde CURKIT, druk op **START** om verder te gaan.
- g) Voer het wachtwoord in via het aanraakscherm. Druk op **OK** om te bevestigen. De machine start met updaten.
- h) Nadat op het scherm de melding „Updating OK, Restart Please!” verschijnt, moet u de SD-kaart verwijderen en de machine opnieuw starten.

NB

Tijdens het updaten mag de stroom niet worden onderbroken en de SD-kaart niet worden verwijderd. Gebruik een SD-kaart van 8, 16, of 32GB.

Foutbericht

Zelftest-foutbericht

Code	Foutbericht	Oplossingen
S01	Feeding Fault	Verwijder het bankbiljet, reinig de invoersensor.
S02	Receiving Fault	Verwijder het bankbiljet, reinig de ontvangstsensor.
S03	Rejector Faults	Verwijder het bankbiljet, reinig de afwijssensor.
S04	UV Fault	Verwijder het bankbiljet, reinig de UV-sensor.
S05	FL Fault	Verwijder het bankbiljet, reinig de sensor.
S06	Left#1 Counting Fault	Verwijder het bankbiljet, reinig de IR-telsensor.
S07	Right#1 Counting Fault	Als de fout niet verdwijnt, voer dan de kalibratie uit van de IR-telsensor
S08	Left#2 Counting Fault	
S09	Right#2 Counting Fault	
S10	Left CIS IR Fault	
S11	Right CIS IR Fault	Verwijder het bankbiljet, reinig de IR-telbuis.
S12	Rotate#1 Speed Fault	Verwijder het bankbiljet, reinig de rotatiesnelheidssensor 1
S13	Rotate#2 Speed Fault	Verwijder het bankbiljet, reinig de rotatiesnelheidssensor 2
S14	CIS#0 Fault	Verwijder het bankbiljet, reinig de CIS-sensor.
S15	CIS#1 Fault	Voer de kalibratie van de CIS-sensor uit.
S17	CIS#2 Fault	
S18	AD Fault	
		Schakel de machine uit en start opnieuw. Als het probleem aanhoudt, vervang dan de AD chip op het moederbord.

Code	Foutbericht	Oplossingen
S19	Brake Fault	<ol style="list-style-type: none"> 1) Het is mogelijk dat de snelheid van de machine afwijkt. Voer de kalibratie van de motorsnelheid uit. 2) Als de fout na de kalibratie niet verdwijnt, is er misschien iets mis met de motorbesturingskaart. Vervang in dat geval de motorbesturingskaart. 3) Als de machine nog steeds problemen heeft na het vervangen van de motorbesturingskaart, vervang dan de invoermotor.
S20	Diverter #1 Fault	Pas de locatie van de commutator aan.
S21	Diverter #2 Fault	
S22	Diverter #3 Fault	
S23	Diverter #4 Fault	
S24	Auto Adjust IR Fault, Reinig de telsensor!	<ol style="list-style-type: none"> 1) De IR-telsensor is geblokkeerd door stof, gebruik een borstel of een zachte doek om het stof van de sensor te verwijderen. 2) Als het probleem op de machine aanhoudt, voer dan eerst de kalibratie uit van de IR-telsensor. 3) Als het probleem hierdoor niet is opgelost, vervang dan de IR-telsensor.
S25	MG# 1 Fault MG#2 Fault MG#3 Fault	Controleer of de pluggen op de linker magnetismekaart los zitten,. Als de pluggen niet loszitten, vervang dan de subeenheid van de linker magnetismekaart.
S26	MG#4 Fault MG#5 Fault	Controleer of de pluggen op de MRS magnetismekaart los zitten. Als de pluggen niet loszitten, vervang dan de subeenheid van de MRS magnetismekaart.
S27	MG#6 Fault MG#7 Fault MG#8 Fault	Controleer of de pluggen op de rechter magnetismekaart los zitten. Als de pluggen niet loszitten, vervang dan de subeenheid van de rechter magnetismekaart.
S28	MID-MG Fault MID-MT Fault	Controleer of de pluggen op de middelste magnetismekaart los zitten. Als de pluggen niet loszitten, vervang dan de subeenheid van de middelste magnetismekaart.
S29	CIS#3 Fault	Verwijder het bankbiljet, reinig de CIS-sensor. Voer de kalibratie van de CIS-sensor uit.

Detectie-foutbericht

Code	Foutbericht	Oplossingen
D01	UV-Error FL-Error	Verwijder de bankbiljetten, reinig de sensor. Als de fout niet verdwijnt, voer dan de UV-kalibratie uit.
D02	MG-Error	Reinig de magneetsensor.
D03	MG1-Error	Verlaag het gevoeligheidsniveau
D03	MG2-Error	
D04	MG3-Error	
D05	IR-Error	
D07	Composed-Error	Verwijder het bankbiljet.
D08	Slant	De bankbiljetten worden niet recht door de machine gevoerd. Zorg dat de bankbiljetten netjes worden geplaatst en in het midden van de trechter worden ingevoerd. Gebruik de biljetgeleiders van de trechter om de bankbiljetten naar het midden te geleiden bij het tellen van een grote stapel bankbiljetten.
D09	Slant#1	
D10	Double	Als de fout vaak optreedt, draai de stelschroef dan linksom om de invoerruimte te verkleinen.
D11	Chained#1	
D12	Chained#2	
D13	Chained#3	
D14	Count	Verwijder de bankbiljetten uit de stapelaar en uit de afwijszak en tel nogmaals.
D15	Half	Verwijder het bankbiljet.
D16	Width	Voer eerst de kalibratie van de breedte uit. Voer daarna de kalibratie van de IR-telsensor uit.
D17	Length	Neem contact op met uw SUZOHAPP-vertegenwoordiger.

Code	Foutbericht	Oplossingen
D18	Image#1	Voer de kalibratie van de CIS uit. Neem contact op met uw SUZOHAPP-vertegenwoordiger. Scan de telfoutgegevens voor een analyse.
D19	Image#2	
D20	Image#3	
D21	Old Ver	Verwijder het bankbiljet.
D22	Judge	
D23	SN-Error	
D24	SN Invalid	
D25	SN Repeat	
D26	Face Diff	
D27	Orient Diff	
D28	Ver Diff	
D29	Deno Diff	
D30	Soiling	
D31	Stains	
D32	Graffiti	
D33	De-inked note	
D34	Tears	
D35	Mutilation	
D36	Repairs	
D37	Crumples	
D38	Limpness	
D39	Fold	
D40	Corner Folds	
D41	Stacker Full	De stapelaar is vol. Verwijder de bankbiljetten uit de stapelaar.

Code	Foutbericht	Oplossingen
D42	Reject Full	De afwijszak is vol. Verwijder de bankbiljetten uit de afwijszak.
D43	Cover Open	Sluit het bovenpaneel.
D44	Jam	<ol style="list-style-type: none"> 1) Een vreemde stof is in de machine gevallen of biljetten zitten vast. Open het achterpaneel om deze te verwijderen. 2) Als dit vaak gebeurt, verlaag dan de motorsnelheidsparameter. <p>Als het probleem na het afstellen nog steeds aanhoudt, draai de stelschroef dan rechtsom zodat de invoerruimte groter wordt en controleer daarna of het getande rubber tussen het invoerwiel en het vastgrijpwiël consistent zijn.</p>
D45	TIME2	Time-out, neem contact op met uw SUZOHAPP-vertegenwoordiger.

Technische gegevens

Vals geld detecteren	IR, MG, DUAL CIS, MT, UV
Telsnelheid	800 / 900 / 1100 biljetten/min
Capaciteit trechter	500 biljetten
Capaciteit stapelaar	220 biljetten
Capaciteit afwijszak	Max 50 biljetten
Voeding	AC100~240V, 50/60Hz
Stroomverbruik	≤50W
Temperatuur	0°C~40°C
Vochtigheid	40~90%
Interface	LAN, RS232, RJ-11, USB, SD-kaart
Afmetingen	275(B)\xb0 260(D)\xb0 319(H) mm
Gewicht	9,30 kg

Het product kan zonder waarschuwing vooraf worden gewijzigd.