

SC 8220 Contadora de billetes

Instrucciones para el usuario



SCAN COIN



EMA Headquarters

Antonie van Leeuwenhoekstraat 9
3261LT Oud-Bijerland The Netherlands
P +31 (0) 186 643333
F +31 (0) 186 643322
info.nl@suzohapp.com

NCS Headquarters

1743 Linneman Rd
Mount Prospect IL 60056 USA
P +1 (847) 593 6130
F +1 (800) 593 4277
nfo@suzohapp.com

APA Headquarters

44-48 Rocco Drive, Scoresby
Victoria Australia 3179
P +61 3 9757 500
F +61 3 9763 7265
info@suzohapp.com.au

For more information:

SCAN COIN AB

Nordenskiöldsgatan 24
SE-211 19 Malmö, Sweden
P +46 (0) 40 600 06 00
info@scancoin.se

Contenidos

Información general	1
Declaración de conformidad	1
Conformidad medioambiental	1
Directiva RAEE (válida únicamente en la UE) .	1
RoHS	1
FCC	1
Responsabilidad	1
Precauciones de seguridad	2
Instalación	3
Referencias posicionales	3
Etiqueta de la máquina	4
Introducción	4
Desembalaje	5
Terminología de componentes de la máquina	6
Visión general del panel de control	7
Visión general de la pantalla	8
Funcionamiento	8
Cómo empezar	8
Apagado	9
Inserción de los billetes	9
Selección de la divisa	9

Selección de una divisa preestablecida	9
Selección rápida de divisa	10
Modo de reconocimiento automático (AUTO) 10	
Modo multidivisa (MULT)	11
Modo de conteo (COUNT)	11
Conteo por lotes	12
Conteo por lotes introduciendo el valor de lote deseado	12
Conteo por lotes mediante valores preestablecidos	12
Cancelación de la función de lotes	13
Modo ADD (Adición)	13
Modos de clasificación	14
Indicador rojo para cubeta de rechazo	14
Definición de los modos de clasificación	14
Información de conteo	16
Razón de rechazo	16
Función de impresión	16
Impresión del resultado de conteo utilizando una impresora externa	16
Configuración de SC 8220	17
Verificación y ajuste de la configuración básica ..	17
Configuración del modo de conteo	17
Reconocimiento del número de serie	18

>>>



Puesta a cero de rechazos	19	Configuración de fecha y hora	28
Modo de inicio de conteo automático/manual. . .	19	Cambio del idioma de la interfaz de usuario . .	29
Velocidad de conteo	20	Activación del modo de reposo	30
Configuración del modo de clasificación.	20	Calibración de la pantalla táctil	30
Modo de clasificación de cara.	20	Activación/Desactivación de ccTalk.	31
Modo de clasificación de orientación.	21	Cambio entre pantalla de LED y LCD externa. .	31
Modo de clasificación de cara y orientación. .	21	Configuración del contraste de la pantalla	32
Modo de clasificación de versión	22	Configuración de la retroiluminación de la pantalla.	32
Visualización de la información de versión de la máquina	22	Configuración de impresión.	33
Importación de la configuración.	22	Funciones adicionales.	34
Exportación de la configuración.	23	Mantenimiento	37
Configuración de red	23	Acceso a la trayectoria de billetes	37
Configuración básica del dispositivo	23	Limpieza	38
Configuración de la capacidad de la cubeta de rechazo.	24	Limpieza de la trayectoria de billetes	38
Protocolo	24	Cambio de los fusibles	38
Selección de reconocimiento automático de divisa.	25	Ajuste de la separación de alimentación	39
Selección rápida de divisa	25	Actualización del software.	39
Configuración multidivisa	26	Mensaje de error	40
Configuración de UV externo.	26	Mensajes de error de autotest	40
Configuración de sonido	27	Mensajes de error de detección	43
		Especificaciones técnicas	46

Información general

SUZOHAPP se reserva el derecho a revisar y mejorar sus productos de la forma que considere oportuna. En la presente publicación se describe el producto tal y como es en el momento de la misma y es posible que ésta no refleje el producto en su evolución futura.

La presente publicación no podrá reproducirse, ni total ni parcialmente, bajo forma alguna, para otra finalidad que no sea para el uso personal por parte del comprador, sin el permiso expreso de SUZOHAPP.

Declaración de conformidad

SUZOHAPP, declara bajo su exclusiva responsabilidad que el producto descrito en este manual es conforme con las siguientes normas y/u otra documentación normativa:

- EN 55022:2010+AC:2011
- EN 55024:2010+A1:2015
- EN 61000-3-2:2014
- EN 61000-3-3:2013
- EN 609501:2006+A11:2009+A1:2010+A12:2011+A2:2013

de acuerdo con las disposiciones de:

- Directiva LVD (Low Voltaje Directive, Directiva sobre baja tensión) 2014/35/UE
- Directiva sobre EMC (Electromagnetic Compatibility, Compatibilidad electromagnética) 2014/30/UE

Conformidad medioambiental

Nota

Si el equipo contuviera baterías o acumuladores, deséchelos por separado de acuerdo con la normativa local.

Directiva RAEE (válida únicamente en la UE)

Directiva sobre Residuos de Aparatos Eléctricos y Electrónicos 2002/96/CE.



Los equipos marcados con este símbolo deberán tratarse por separado y de acuerdo con la normativa local que requiera el tratamiento, la recuperación y el reciclado adecuados de equipos eléctricos y electrónicos usados.

RoHS

Directiva RoHS (Restriction of Hazardous Substances, Restricción de sustancias peligrosas) (UE) 2015/863.

Póngase en contacto con su representante de SUZOHAPP para obtener una mayor información.

FCC

Federal Communications Commission (Comisión Federal de Comunicaciones):

- FCC Parte 15 Subparte B, Clase B.

Responsabilidad

El proveedor del equipo declina toda responsabilidad por lesiones o daños que afecten al personal o al equipo en caso de que éste haya sido modificado de algún modo o utilizado de forma no prevista en el momento de la entrega.

Si se modificaran las condiciones de utilización del equipo, deberá ponerse en contacto con el proveedor o, de lo contrario, la declaración de conformidad quedará invalidada.

Precauciones de seguridad

Este manual contiene información importante sobre riesgos que **deberán** leer todos los usuarios del equipo. Esta información se presenta en forma de una advertencia del modo siguiente:



¡ADVERTENCIA!

¡Riesgo de lesiones personales!

Las advertencias indican un riesgo potencial para la salud y la seguridad de los usuarios. Éstas indican claramente el tipo de riesgo y los medios para evitarlo. Los símbolos de advertencia aparecen en los puntos de aplicación correspondientes de esta guía.

¡Precaución!

Las indicaciones de precaución denotan un riesgo para la máquina, pero no de daños personales. Éstas establecen claramente cómo evitar el peligro. Aparecen en los puntos de aplicación correspondientes de esta guía.



¡ADVERTENCIA!

¡Riesgo de descargas eléctricas!

Cuando la máquina está conectada a la red, existen en su interior tensiones letales. Asegúrese de desconectar el cable de alimentación antes de proceder a la limpieza o al servicio de la máquina.



¡ADVERTENCIA!

¡Riesgo de descargas eléctricas!

La máquina es de construcción metálica y, como tal, ha de estar conectada siempre a tierra. Asegúrese de que tanto el enchufe del cable de alimentación como la toma disponen de conexión a tierra. Esta exigencia es obligatoria para la utilización de este tipo de equipo y su incumplimiento infringe las normas nacionales e internacionales sobre salud y seguridad en el trabajo.



¡ADVERTENCIA!

¡Riesgo de atascos!

Esta máquina contiene piezas en movimiento y aristas vivas. Tenga siempre mucho cuidado. No toque los componentes situados en el interior de la máquina mientras ésta se encuentra en funcionamiento.



¡ADVERTENCIA!

¡Riesgo de enredos!

Mantenga alejados de la máquina mangas largas, corbatas, collares o cabellos largos, ya que éstos podrían activar el sensor de puesta en marcha automática de la máquina. Si la función de puesta en marcha automática se encuentra activada, la máquina podría arrancar.



Instalación



¡ADVERTENCIA!

¡Riesgo de descargas eléctricas!

La máquina es de construcción metálica y, como tal, ha de estar conectada siempre a tierra. Asegúrese de que tanto el enchufe del cable de alimentación como la toma disponen de conexión a tierra. Esta exigencia es obligatoria para la utilización de este tipo de equipo y su incumplimiento infringe las normas nacionales e internacionales sobre salud y seguridad en el trabajo.



¡ADVERTENCIA!

¡Riesgo de volcado!

Respete las [«Precauciones de seguridad» en la página 2.](#)

La máquina deberá ser instalada por un representante autorizado de SUZOHAPP.

Nota

La máquina deberá estar protegida con un fusible o un disyuntor de circuitos en el circuito eléctrico.

Observe asimismo lo siguiente al instalar la máquina:

- Temperatura de funcionamiento 15-35°C
- Humedad de funcionamiento HR del 30 al 80%.

No coloque la máquina cerca de radiadores. Asegúrese de dejar espacio libre suficiente alrededor de la misma para que pueda circular el aire.

La toma de corriente deberá estar instalada cerca del equipo y ser fácilmente accesible.

Si el enchufe del cable de alimentación dispone de un fusible, asegúrese de que el valor nominal de corriente en amperios es el correcto.

Utilice el cable de alimentación suministrado en una toma de corriente con conexión a tierra adecuada.

La máquina deberá utilizarse exclusivamente en interiores; no la use en exteriores.

No desmonte la máquina. Si tuviera cualquier problema con las operaciones, póngase en contacto con su distribuidor autorizado.

No exponga el dispositivo a líquidos ni a una humedad extrema.

Evite utilizar el dispositivo en entornos con fuertes campos magnéticos y electromagnéticos. Por ejemplo, mantenga el dispositivo alejado de imanes y aparatos eléctricos.

Aunque la máquina ha sido probada y cumple todas las normas y regulaciones nacionales e internacionales aplicables, se recomienda no colocar en su proximidad ningún equipo que genere un nivel elevado de interferencias electromagnéticas (EMI) o vibraciones.

Referencias posicionales

A menos que se indique específicamente otra cosa, las posiciones como pueden ser izquierda, derecha, parte superior, parte inferior, parte posterior, en el sentido de las agujas del reloj y en el sentido contrario de éstas se proporcionan con relación a la máquina vista desde la parte delantera.

Etiqueta de la máquina

La etiqueta que aparece a continuación es un ejemplo de la información disponible sobre la máquina.

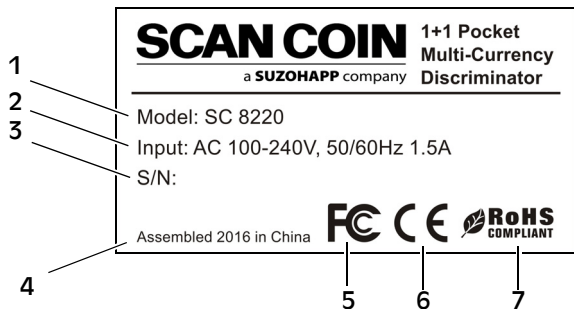

- 1 Tipo de máquina
- 2 Tensión de alimentación/Frecuencia/Consumo de corriente
- 3 N° de serie
- 4 Año y lugar de fabricación
- 5 Símbolo FC*
- 6 Símbolo CE*
- 7 RoHS*

* Véase [«Conformidad medioambiental» en la página 1.](#)

Introducción

La SC 8220 es una clasificadora de divisas de sobremesa compacta, ligera de transportar y fácil de manejar. Mediante la pulsación de los iconos de la pantalla o los botones del operador situados junto a la pantalla, podrá seleccionar cómo realizar el conteo y la clasificación de billetes.

Los billetes que se deseen contar deberán colocarse en la tolva situada en la parte superior de la máquina. A medida que los billetes entran en la máquina, éstos son contados y a continuación recogidos en la cubeta apiladora ubicada en la parte frontal inferior. Los billetes rechazados se desvían a la cubeta apiladora de rechazo.

Antes de utilizar la máquina. Lea atentamente este manual para comprender perfectamente cómo utilizar la máquina de modo seguro y evitar causar daños en la misma. Mantenga el manual en un lugar seguro para poderlo consultar en el futuro.



Desembalaje

Compruebe si la máquina se encuentra en perfectas condiciones respecto a su aspecto y si todos los accesorios se encuentran disponibles. Dentro del embalaje deberá haber los siguientes elementos.

SC 8220

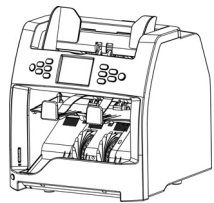

Guía rápida



Cepillo de limpieza



Fusible



Cable de alimentación



Cable de impresión



Cable USB



Cubierta antipolvo



CD ROM con controlador



Terminología de componentes de la máquina

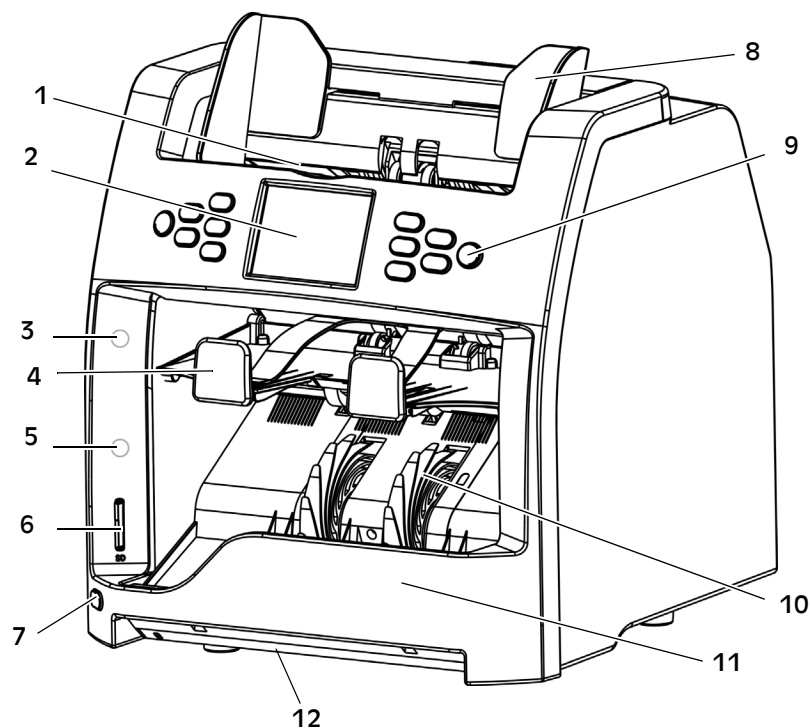

- | | |
|---|-----------------------------------|
| 1 Tolva | 6 Ranura de tarjetas SD |
| 2 Pantalla táctil de LCD TFT en color de 3,2" | 7 Conmutador UV |
| 3 Indicador rojo para cubeta de rechazo | 8 Guía de billetes |
| 4 Cubeta de rechazo | 9 Panel de control |
| 5 Indicador azul para apiladora | 10 Rueda de recepción de billetes |
| | 11 Apiladora |
| | 12 UV externo |

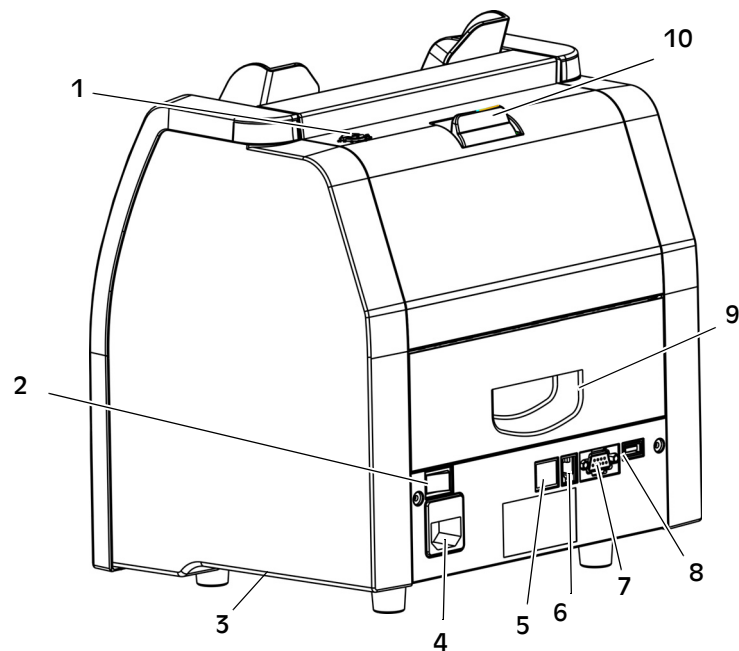

- | |
|---|
| 1 Tornillo de ajuste |
| 2 Interruptor de encendido |
| 3 Manilla de transporte lateral |
| 4 Conexión de alimentación (con fusible) |
| 5 Puerto para red |
| 6 Puerto para impresora |
| 7 Puerto RS232 para pantalla externa |
| 8 Puerto USB para conexión a PC |
| 9 Puerta de trayectoria de billetes inferior |
| 10 Apertura de trayectoria de billetes superior |

Visión general del panel de control



Botón	Descripción
START (INICIO)	Pulse para iniciar el conteo. También sirve para la confirmación de la selección dentro de MENU.
C	Pulse para poner a cero el número de billetes contados. Pulse para desactivar la función de lotes. Durante la selección en MENU, pulse el botón C para establecer el ajuste correspondiente en el valor predeterminado.
+1/+10	Pulse para incrementar el número de lote en 1 (pulsación corta) o en 10 (pulsación larga).
CUR (DIVISA)	Divisa y selección de modo de divisa. Una pulsación larga mostrará la lista completa de divisas.
BATCH (LOTE)	Pulse para activar o desactivar el modo de lotes. Pulse para establecer el número de lote.
PRINT (IMPRESIÓN)	Pulse para una impresión o un recibo.

Botón	Descripción
MODE (MODO)	Pulse para la selección del modo de clasificación: Mix (Mezcla), Single (Sencillo), Face (Cara), Orient (Orientación), F&O (Cara y orientación), VER (Versión) Dentro de los modos Face (Cara), Orient (Orientación), F&O (Cara y orientación) y VER (Versión), una pulsación larga cambiará de Single (S) (Sencillo (S)) a Mix (M) (Mezcla (M)).
ADD (AÑADIR)	Pulse para activar o desactivar el modo de adición. También sirve como tecla de navegación hacia ARRIBA
DISPLAY (PANTALLA)	Pulse para ver el resultado del conteo. También sirve como tecla de navegación hacia ABAJO .
MENU (MENÚ)	Pulse para entrar/retroceder en la navegación dentro de MENU. Una pulsación larga volverá a la pantalla principal desde cualquier profundidad de navegación en el menú.

Visión general de la pantalla



- | | |
|-------------------------|-------------------------------------|
| 1 Selección de divisa | 8 Icono de tarjeta SD |
| 2 Modo de clasificación | 9 Fecha y hora |
| 3 Modo de adición | 10 Funcionamiento automático/manual |
| 4 Lote | 11 Cantidad de rechazos |
| 5 Resultado de conteo | |
| 6 Número de serie | |
| 7 Icono de red | |

Funcionamiento



¡ADVERTENCIA!

¡Riesgo de atascos!

Respete las [«Precauciones de seguridad» en la página 2.](#)

Cómo empezar

- Conecte el cable de alimentación a la máquina y a la toma de corriente.
- Pulse el botón del interruptor de encendido en la posición I para encender la máquina.

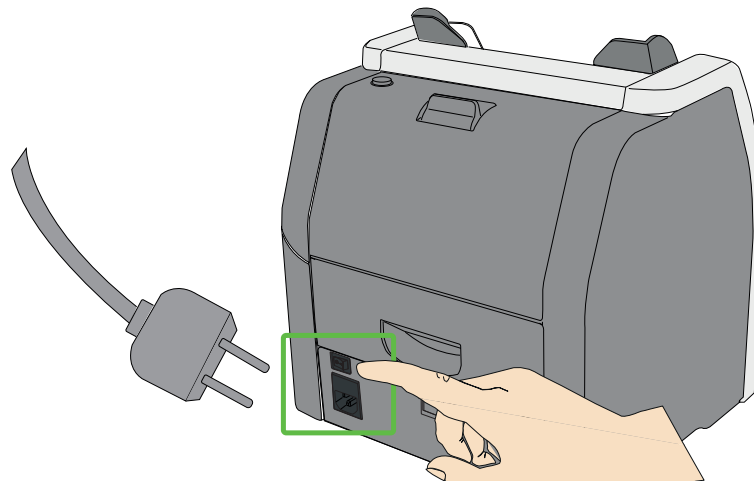

- Tras un breve arranque y un autotest, la máquina entrará en el menú principal.

Nota

Las imágenes son tan sólo ejemplos y podrían ser diferentes en función de la configuración.

Apagado

- Compruebe que todos los resultados de los conteos se han guardado.
- Apague la máquina apagando el interruptor principal (0).

Inserción de los billetes

Evite contar billetes mojados, sucios o estropeados.

- Compruebe si existen objetos extraños mezclados con los billetes; por ejemplo, virutas de papel, bandas de goma, clips o polvo.
- Alise los pliegues o las esquinas de los billetes antes de su inserción.
- Coloque los billetes en la tolva según se muestra a continuación.

CORRECTO

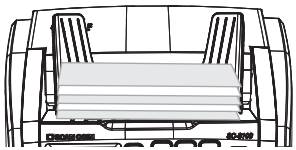

INCORRECTO



- Ajuste las guías de billetes de acuerdo con el billete más largo de la pila.

Selección de la divisa

Selección de una divisa preestablecida

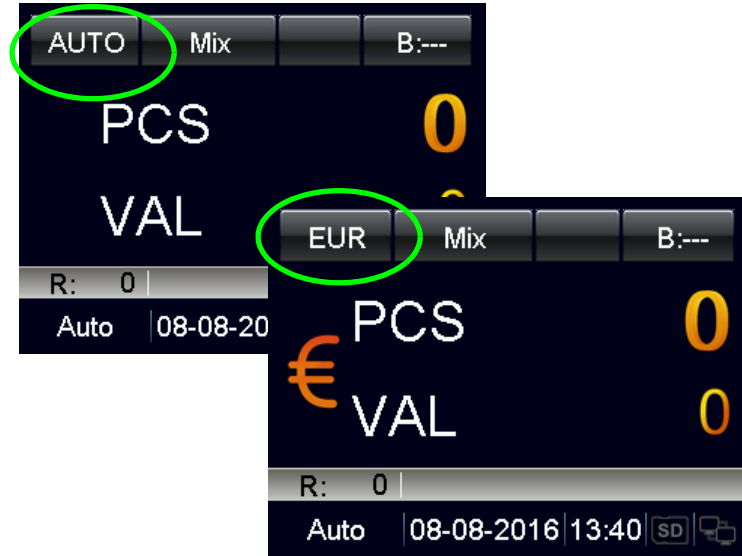

- Pulse **CUR**; se mostrará lo siguiente en la pantalla:
 - AUTO** (Modo de reconocimiento automático),
 - MULT** (Modo multidivisa),
 - COUNT** (Modo de conteo),
 - CUR xxx** (Divisa xxx) y las divisas disponibles se mostrarán secuencialmente en la esquina superior izquierda de la pantalla.
- Seleccione la divisa deseada e inicie el procesamiento de los billetes.

Selección rápida de divisa

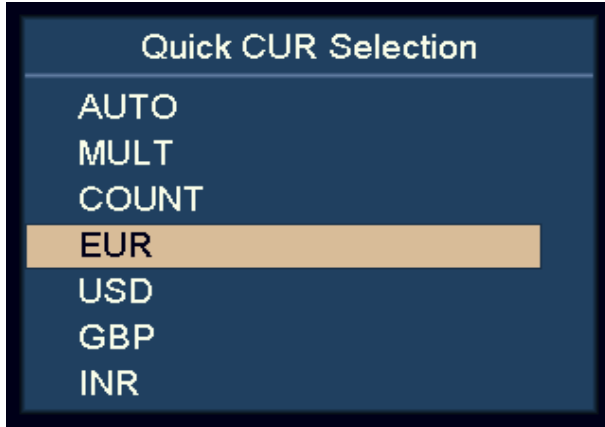

- a) Pulse y mantenga presionado **CUR**.
Todas las divisas disponibles se mostrarán en la pantalla.
- b) Use **DISPLAY** y **ADD** para resaltar la divisa deseada.
- c) Pulse **START** para confirmar la selección.

Modo de reconocimiento automático (AUTO)



La máquina reconocerá la divisa de acuerdo con el primer billete, siempre que la divisa esté activada (ON) en el menú AUTO CUR Selection (Selección automática de divisa).

Nota

Para la configuración adicional, consulte [«Selección de reconocimiento automático de divisa» en la página 25.](#)

Modo multidivisa (MULT)

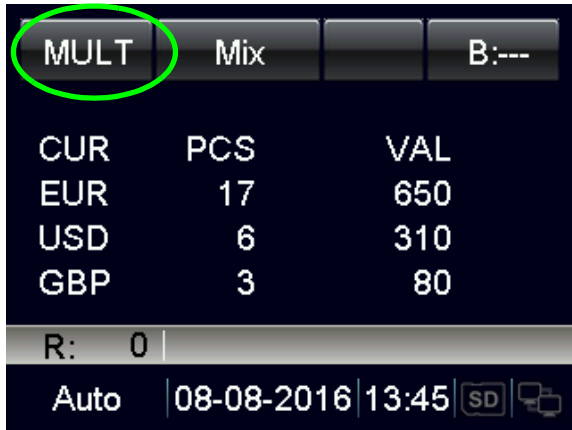

CUR	PCS	VAL
EUR	17	650
USD	6	310
GBP	3	80

R: 0

Auto | 08-08-2016 | 13:45 | SD | [Icon]

La máquina podrá procesar tres divisas simultáneamente.

Nota

Para la configuración adicional, consulte [«Configuración multidivisa» en la página 26.](#)

Modo de conteo (COUNT)

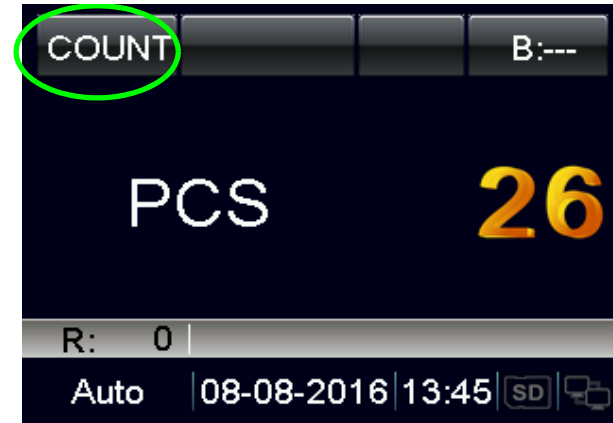

COUNT

PCS 26

R: 0

Auto | 08-08-2016 | 13:45 | SD | [Icon]

El dispositivo contará el número de unidades sin limitación de divisas.

El usuario podrá activar, desactivar o ajustar la configuración de detección en las opciones del modo COUNT dentro de MENU.

Nota

Para la configuración adicional, consulte [«Configuración del modo de conteo» en la página 17.](#)

Conteo por lotes

Cómo contar un número preestablecido de billetes:

- Pulse **BATCH** o **+1/+10** para seleccionar el valor de lote de billetes por unidades o por valores preestablecidos.

Conteo por lotes introduciendo el valor de lote deseado

- a) Pulse **BATCH**.

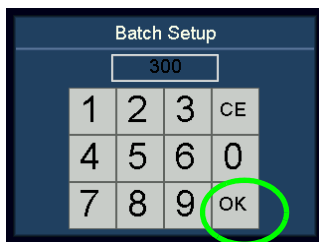

- b) Introduzca el valor de lote deseado utilizando la pantalla táctil. El mayor valor de lote que puede configurarse es 999.
- c) Confirme con «OK» o pulse **START**.

El valor de lote preconfigurado se mostrará en la esquina superior derecha de la pantalla.



- d) Incremente el valor de lote en 1 pulsando **+1/+10**.

Pulse y mantenga presionado **+1/+10** para incrementar en 10.

Cuando efectúe el conteo, la máquina se detendrá una vez que los billetes contados alcancen la cantidad de lote.

Conteo por lotes mediante valores preestablecidos

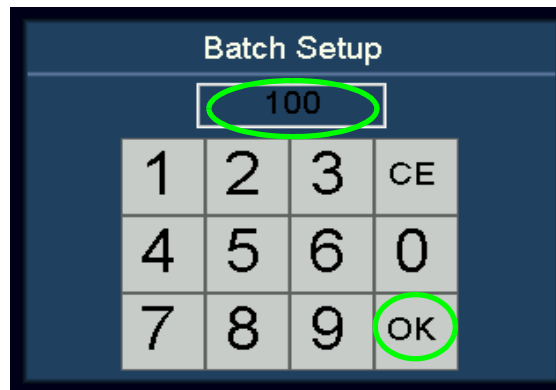

- a) Pulse **BATCH**.
- b) A continuación, pulse **BATCH** múltiples veces. Aparecerán 100, 50, 20, 10, 0 secuencialmente en la pantalla.
- c) Seleccione el valor de lote preestablecido de billetes deseado. Pulse «OK» o **START** para confirmar el valor de lote y volver al menú principal.

Si el usuario no lleva a cabo ninguna operación en 10 segundos o introduce los billetes, la configuración de lotes se guardará.

Al realizar el conteo, la máquina se detendrá cuando se alcance el valor de lote preestablecido.

Cancelación de la función de lotes

- Cuando se cambie a «—», el valor preestablecido de lote estará desactivado.
- Pulse **BATCH** para desactivar la función de lotes.



Modo ADD (Adición)

En el modo de adición, todos los resultados de conteo se acumularán.

- Pulse **ADD** para activar o desactivar el modo de adición.

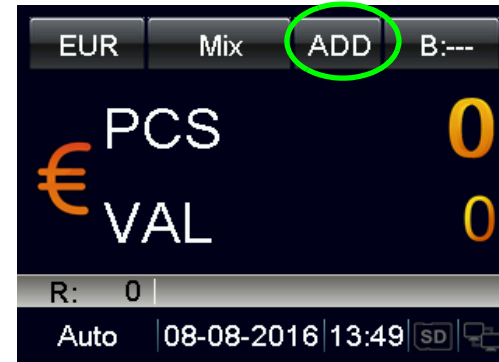

Cuando el modo de adición esté activado, «ADD» se mostrará en la línea superior de la pantalla.

Cuando el modo de adición esté desactivado «ADD» desaparecerá de la pantalla.



Modos de clasificación

Cómo contar billetes con diferentes funciones de clasificación.

- a) Pulse **MODE** para seleccionar el modo de clasificación deseado.

Los modos de clasificación seleccionados se mostrarán secuencialmente al lado del código de divisa en la línea superior de la pantalla. Existen los modos Mix, Single, Face, Orient, F&O y VER.

- b) Para los modos Face, Orient, F&O y VER, el usuario podrá cambiar entre sencillo (S) o mezcla (M) rápidamente manteniendo pulsado el botón **MODE**.

Indicador rojo para cubeta de rechazo

- Luz roja parpadeante:
la cubeta de rechazo tiene un billete que se supone que no debería estar naturalmente allí. Por ejemplo, billetes sospechosos, otra divisa, etc.
- Luz roja:
la cubeta de rechazo tiene billetes rechazados normales dentro del modo seleccionado.

Definición de los modos de clasificación

Modo	Descripción	
MIX	Modo de valor mixto	Denominación de mezcla de conteo de billetes. Los billetes sospechosos se enviarán a la cubeta de rechazo.
Single	Modo de valor sencillo	Conteo de billetes basado en la denominación del primer billete auténtico detectado. Los billetes de una denominación diferente o sospechosos se enviarán a la cubeta de rechazo.
Face(S)	Modo de clasificación de cara con detección de denominación	Conteo de billetes basado en la denominación y la cara del primer billete auténtico detectado. Los billetes con una cara o denominación diferente o sospechosos se enviarán a la cubeta de rechazo.

Nota

Podrá configurarse una función de clasificación adicional para el modo de clasificación de cara bajo el menú Setting Mode (Modo de configuración). Consulte la sección [«Modo de clasificación de cara» en la página 20.](#)

Modo	Descripción
Orient(S)	<p>Modo de clasificación de orientación con detección de denominación</p> <p>Conteo de billetes basado en la denominación y la orientación del primer billete auténtico detectado. Los billetes con una orientación o denominación diferente o sospechosos se enviarán a la cubeta de rechazo.</p> <p>Las orientaciones 1 y 3 se reconocerán como la misma orientación.</p> <p>Las orientaciones 2 y 4 se reconocerán como la misma orientación.</p> <p>Nota Podrá configurarse una función de clasificación adicional para el modo de clasificación de orientación bajo el menú Setting Mode (Modo de configuración). Consulte la sección «Modo de clasificación de orientación» en la página 21.</p>

Modo	Descripción
F&O(S)	<p>Modo de clasificación de cara y orientación con detección de denominación</p> <p>Conteo de billetes basado en la denominación, la cara y la orientación del primer billete auténtico detectado. Los billetes con una cara, orientación o denominación diferente o sospechosos se enviarán a la cubeta de rechazo.</p> <p>Las orientaciones 1, 2, 3 o 4 se reconocerán como una orientación individual.</p> <p>Nota Podrá configurarse una función de clasificación adicional para el modo de clasificación de cara y orientación bajo el menú Setting Mode (Modo de configuración). Consulte la sección «Modo de clasificación de versión» en la página 22.</p>
VER(S)	<p>Modo de clasificación de versión con detección de denominación</p> <p>Conteo de billetes basado en la denominación y la versión del primer billete auténtico detectado. Los billetes con una versión o denominación diferente o sospechosos se enviarán a la cubeta de rechazo.</p> <p>Nota Podrá configurarse una función de clasificación adicional para el modo de clasificación de versión bajo el menú Setting Mode (Modo de configuración). Consulte la sección «Modo de clasificación de orientación» en la página 21.</p>

Información de conteo

Cuando haya finalizado el procesamiento de billetes, pulse **DISPLAY** para ver la información detallada de los billetes aceptados.

STATISTICS		
Deno	Pcs	Value
5	0	0
10	5	50
20	5	100
50	4	200
100	3	300
200	0	0
EUR	17	650

Razón de rechazo

Pulse **CUR** o **MODE** para ver la razón de rechazo. Si la máquina rechazara muchos billetes, el usuario podrá ver las razones de rechazo pulsando **DISPLAY**.

Rejection List: (001)	
	Image#1
1	

Función de impresión

Impresión del resultado de conteo utilizando una impresora externa

- Conecte el cable de impresión suministrado a la parte posterior de la máquina.
- Conecte la impresora al puerto RS232 del cable de impresión. A continuación, encienda la impresora.
- Asegúrese de que esté configurada la velocidad en baudios correcta en **Print Setting** (Configuración de impresión) bajo **System Option** (Opciones del sistema).
- Asegúrese de que esté configurada la anchura de papel correcta en **Print Paper** (Papel de impresión) bajo **System Option** (Opciones del sistema).
- Una vez finalizado el conteo, pulse **PRINT** para imprimir.
- En la impresión aparecerá el título de impresión, el código de divisa, la hora de la transacción, la cantidad de cada denominación, el subtotal y la cantidad total y el valor total.

BDDEBA68onm		
EUR		
2016-07-04 14:56:07		
Deno	Pcs	Value
EUR 10	3	30
EUR 20	3	60
EUR 50	2	100
EUR 200	1	200
Total	9	390

Deno	Serial NO.
EUR 200	X05404701629
EUR 50	S72361862998
EUR 50	S72361862512
EUR 20	RB1664959982
EUR 20	RB1665015098
EUR 20	RB1664961647
EUR 10	EB4201196319
EUR 10	PA6424153676
EUR 10	PA6424153253

Nota

Para la impresión del número de serie, consulte la sección «Reconocimiento del número de serie».

Configuración de SC 8220

Verificación y ajuste de la configuración básica

- a) Entre en User Menu (Menú del usuario).
- Pulse el botón del interruptor de encendido. Tras un breve arranque y un autotest, la máquina entrará en el menú principal.
 - Pulse **MENU** y la máquina pasará a **User Menu** (Menú del usuario).

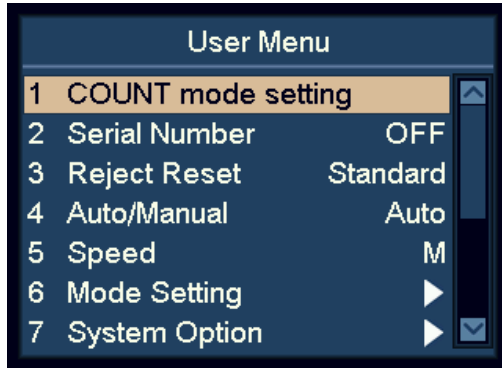

- b) Resalte y seleccione un elemento utilizando las teclas de navegación.
- Dentro del menú del usuario, las teclas **ADD** y **DISPLAY** se convertirán en teclas de navegación.
 - Pulse **ADD** para subir y **DISPLAY** para bajar
- c) Pulse **START** para confirmar la selección.
- d) Pulse **MENU** para salir del menú del usuario y volver al menú principal.

Configuración del modo de conteo

- a) Resalte el elemento «1 COUNT mode setting» (1 Configuración del modo de conteo).

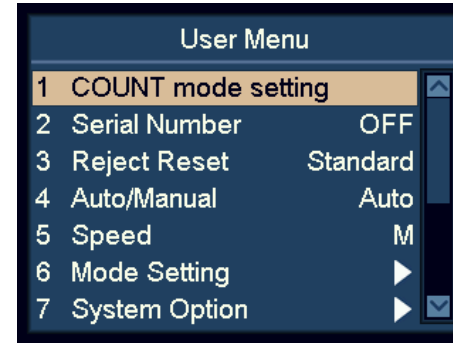

- b) Pulse **START** para confirmar la selección.
- c) Seleccione el parámetro de sensibilidad de detección deseado utilizando las teclas de navegación y pulse **START** para confirmar.

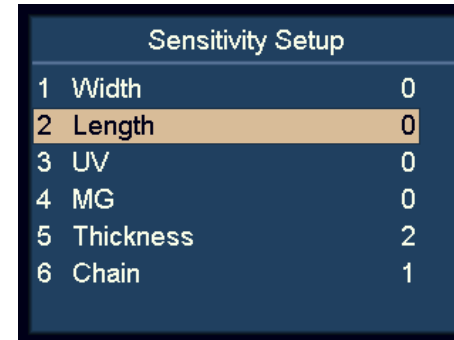

- d) Pulse **DISPLAY** para reducir el valor del sensor y **ADD** para incrementar el valor.

>>>

>>>

e) Pulse **START** para guardar los cambios.

Nota

0 significa detección desactivada.

8 significa el valor de sensibilidad más alto.

Para discriminar los billetes, ajuste a partir del valor de sensibilidad más alto, como puede ser de 6 a 8.

El ajuste Thickness (Grosor) es para la sensibilidad de detección doble.

El ajuste Chain (Cadena) es para la detección de cadena y se recomienda establecerlo en 1, que significa activado.

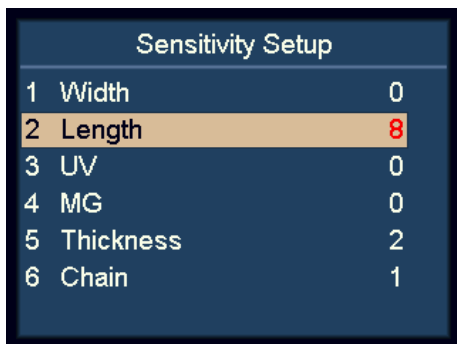

Sensitivity Setup		
1	Width	0
2	Length	8
3	UV	0
4	MG	0
5	Thickness	2
6	Chain	1

Reconocimiento del número de serie

a) Resalte el elemento «2 Serial Number» (2 Número de serie).

b) Pulse **START** para confirmar.

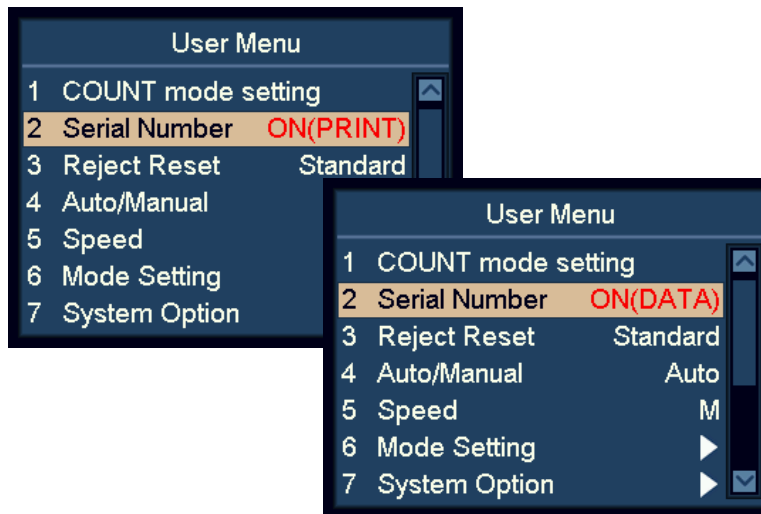

c) Active o desactive la función de reconocimiento del número de serie utilizando las teclas de navegación.

- OFF número de serie desactivado
- ON(DATA) datos de número de serie activados
- ON(PRINT) datos e impresión de número de serie activados

d) Pulse **START** para guardar los cambios.

Nota

El usuario podrá introducir billetes con cualquier orientación, siempre que la divisa específica sea compatible con la función de número de serie.

Puesta a cero de rechazos

- Resalte el elemento «3 Reject Reset» (3 Puesta a cero de rechazos).
- Pulse **START** para confirmar la selección.
- Utilice las teclas de navegación para cambiar entre el modo **Auto** o **Standard** (Estándar).
- Pulse **START** para guardar los cambios.

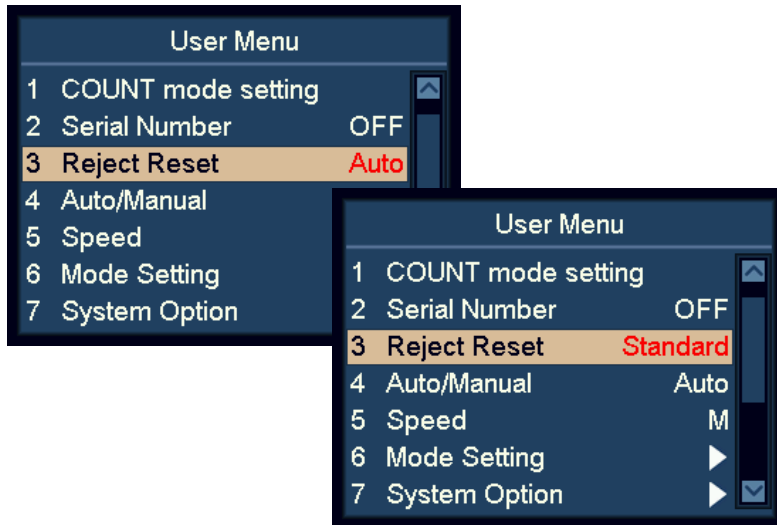

Con el modo «Auto» activado, la máquina pondrá a cero automáticamente el número de rechazos en cuanto se retiren los billetes de la cubeta de rechazo, aunque la máquina continúe contando.

Con el modo «Standard» activado, la máquina pondrá a cero el número de rechazos tras pulsar **C**.

Modo de inicio de conteo automático/manual

- Resalte el elemento «4 Auto/Manual».
- Pulse **START** para confirmar.
- Cambio entre el modo de inicio de conteo automático o manual.
- Pulse **START** para guardar la configuración.

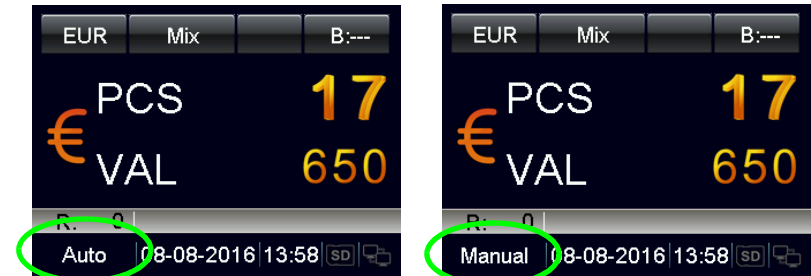

- Con el modo «Auto» activado, la máquina iniciará el conteo en cuanto se detecten billetes en la tolva.
- Con el modo «Manual» activado, la máquina iniciará el conteo cuando se pulse **START**.

Nota

El modo de inicio también podrá cambiarse en el menú principal manteniendo pulsado **START**.

Velocidad de conteo

- a) Resalte el elemento «5 Speed» (5 Velocidad).
- b) Pulse **START** para confirmar.
- c) Use las teclas de navegación para seleccionar la velocidad de conteo deseada.
 - **L** (Baja): 800 billetes/minuto
 - **M** (Media): 900 billetes/minuto
 - **H** (Alta): 1100 billetes/minuto

Nota

En el modo de detección de falsificaciones, la alta velocidad no podrá utilizarse.

Configuración del modo de clasificación

- a) Resalte el elemento «6 Mode setting» (6 Configuración del modo).
- b) Pulse **START** para confirmar.

Modo de clasificación de cara

- a) Resalte el elemento «1 Face Mode» (1 Modo de cara).
- b) Pulse **START** para confirmar.
- c) Seleccione el modo para **Clasificación de cara** empleando las teclas de navegación y pulse **START** para confirmar.

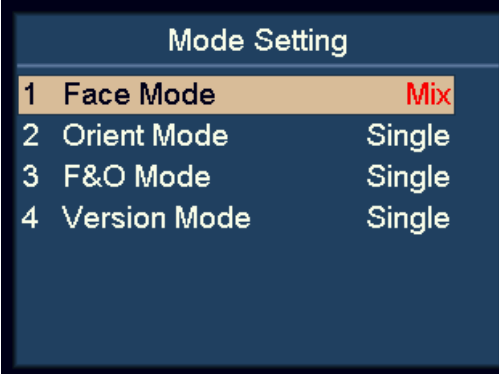

Mode Setting		
1	Face Mode	Mix
2	Orient Mode	Single
3	F&O Mode	Single
4	Version Mode	Single

- **Face(M) Mix** (Cara(M) Mezcla):
Clasificación de cara de denominación mezclada.
- **Face(S) Single** (Cara(S) Sencilla):
Clasificación de cara con detección de denominación.

Nota

El valor predeterminado es Single.

Modo de clasificación de orientación

- Resalte el elemento «2 Orient Mode» (2 Modo de orientación).
- Pulse **START** para confirmar.
- Seleccione el modo para Clasificación de orientación empleando las teclas de navegación y pulse **START** para confirmar.

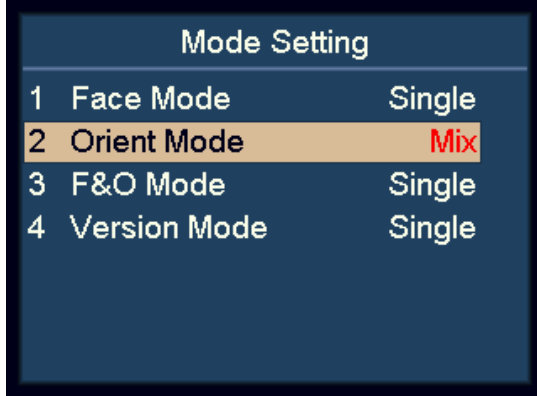

- **Orient(M) Mix** (Orientación(M) Mezcla):
Clasificación de orientación de denominación mezclada.
- **Orient(S) Single** (Orientación(S) Sencilla):
Clasificación de orientación con detección de denominación

Nota

El valor predeterminado es Single.

Modo de clasificación de cara y orientación

- Resalte el elemento «3 F&O Mode» (3 Modo de cara y orientación).
- Pulse **START** para confirmar.
- Seleccione el modo para Clasificación de cara y orientación empleando las teclas de navegación y pulse **START** para confirmar.

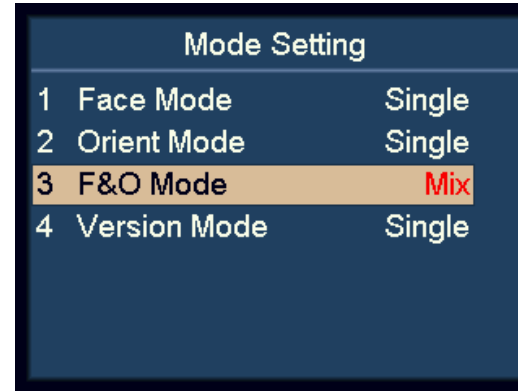

- **F&O(M) Mix** (Cara y orientación(M) Mezcla):
Clasificación de cara y orientación de denominación mezclada.
- **F&O(S) Single** (Cara y orientación(S) Sencilla):
Clasificación de cara y orientación con detección de denominación.

Nota

El valor predeterminado es Single.

Modo de clasificación de versión

- Resalte el elemento «4 Version Mode» (4 Modo de versión).
- Pulse **START** para confirmar.
- Seleccione el modo para Clasificación de versión empleando las teclas de navegación y pulse **START** para confirmar.

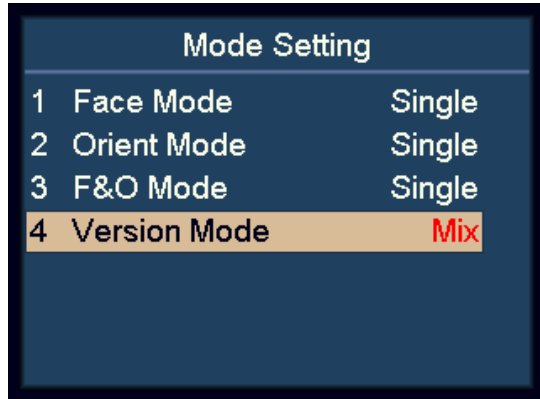

- **VER(M) Mix** (Versión(M) Mezcla):
Clasificación de versión de denominación mezclada.
- **VER(S) Single** (Versión(S) Sencilla):
Clasificación de versión con detección de denominación

Nota

El valor predeterminado es Single.

Visualización de la información de versión de la máquina

- Resalte el elemento «8 Version» (8 Versión).
- Pulse **START** para confirmar.

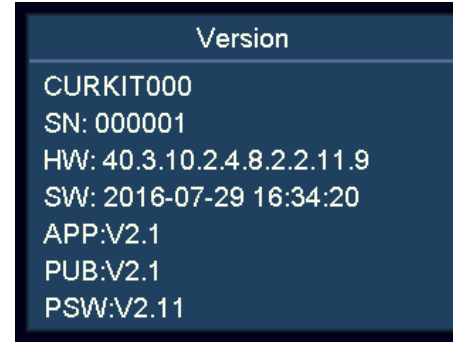

- CURKIT000 Número de kit de divisas
- SN:000001 Número de serie
- HW:40.3.10.2.4.8.2.2.11.9 Versión de hardware
- SW:2016007-05 16:41:34 Fecha y hora de compilación del software

Importación de la configuración

- Inserte una tarjeta SD en la ranura de tarjetas SD. La tarjeta SD deberá contener el archivo setting.txt creado a partir de la exportación de la configuración.
- Resalte el elemento «10 Setting Import» (10 Importación de la configuración).
- Pulse **START** para confirmar.
- Los parámetros del usuario se cargarán a la máquina. Una vez finalizada la operación, siga las instrucciones que aparecen en la pantalla para reiniciar la máquina.

Exportación de la configuración

- Inserte una tarjeta SD en la ranura de tarjetas SD.
- Resalte el elemento «11 Setting Export» (11 Exportación de la configuración).
- Pulse **START** para confirmar.
- Los parámetros del usuario se guardarán en la tarjeta SD como un archivo setting.txt.

Configuración de red

- Resalte el elemento «12 Network Setting» (12 Configuración de red).
- Pulse **START** para confirmar.

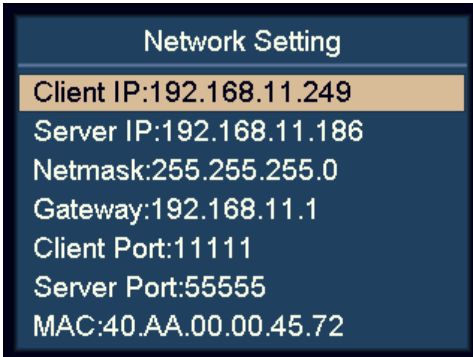

- Seleccione el elemento deseado empleando las teclas de navegación y pulse **START** para confirmar.

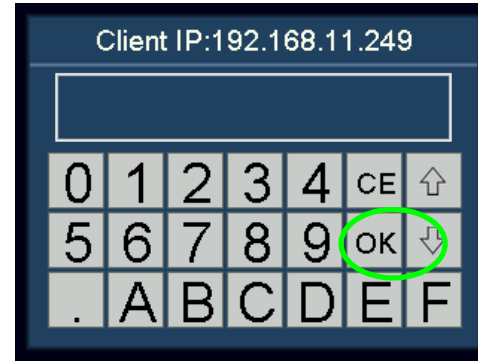

- Introduzca el valor deseado utilizando la pantalla táctil.
- Pulse **START** u **OK** para guardar.
- Reinicie la máquina.

Configuración básica del dispositivo

- Resalte el elemento «7 System Option» (7 Opciones del sistema).
- Pulse **START** para confirmar.

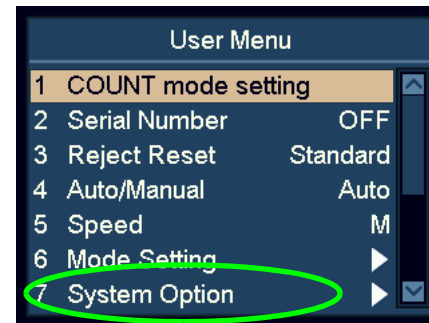

Configuración de la capacidad de la cubeta de rechazo

- Resalte el elemento «1 R-P Capacity» (1 Capacidad de la cubeta de rechazo).
- Pulse **START** para confirmar.
- Seleccione la capacidad deseada de la cubeta de rechazo utilizando las teclas de navegación. Podrá utilizarse 50, 40, 30 y 20.

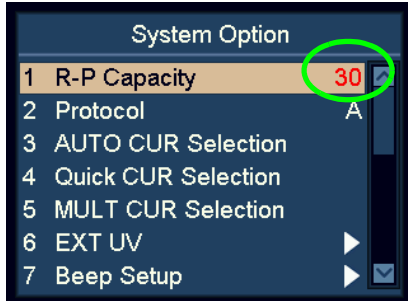

- Pulse **START** para guardar los cambios.

Protocolo

- Resalte el elemento «2 Protocol» (2 Protocolo).
- Pulse **START** para confirmar.

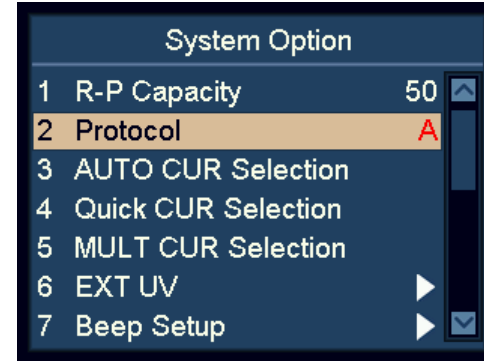

- El usuario podrá seleccionar el protocolo de SCAN COIN (A) o el protocolo específico para el software SC 8220 CashNetwork (B) mediante las teclas de navegación.

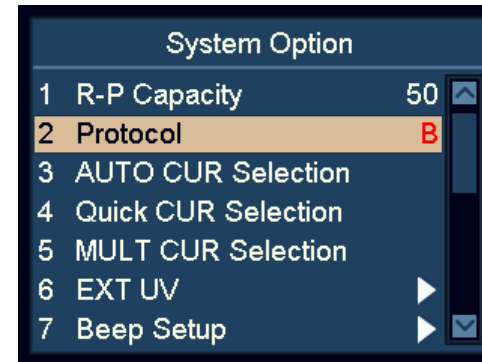

- Pulse **START** para guardar.

Selección de reconocimiento automático de divisa

- Resalte el elemento «3 AUTO CUR Selection» (3 Selección automática de divisa) y, a continuación, confirme.
- Pulse **START** para confirmar.
- Utilice **ADD** y **DISPLAY** para resaltar la divisa deseada.
- Pulse **START** para confirmar.
- Use las teclas de navegación para cambiar entre ON y OFF y, a continuación, confirme.

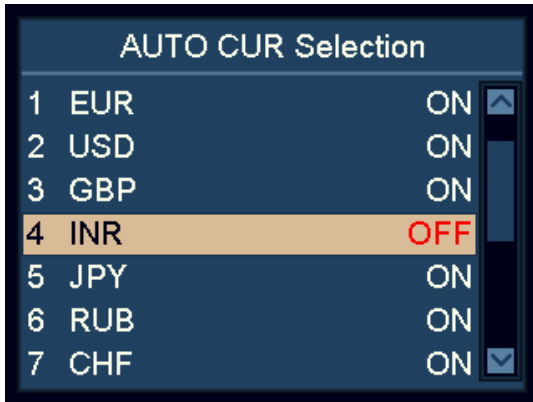

- Pulse **START** para guardar los cambios.

Nota

El usuario podrá seleccionar un máximo de 10 divisas para el modo AUTO.

Nota

Si dos divisas tuvieran billetes con un aspecto similar, se recomienda desactivar una de ellas en el modo AUTO.

Selección rápida de divisa

- Resalte el elemento «4 Quick CUR Selection» (4 Selección rápida de divisa).
- Pulse **START** para confirmar.
- Utilice **ADD** y **DISPLAY** para resaltar la divisa.
- Pulse **START** para confirmar.
- Emplee las teclas de navegación para cambiar entre ON y OFF.

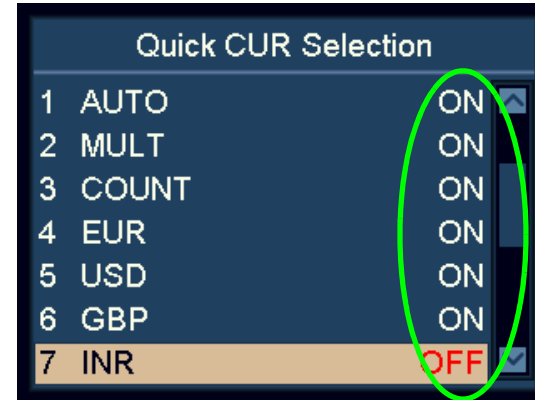

- Pulse **START** para confirmar.

Nota

Esta función es muy útil si el usuario desea reducir el número de divisas del ciclo al pulsar **CUR**.

Configuración multidivisa

- Resalte el elemento «5 MULT CUR Selection» (5 Selección de multidivisa).
- Pulse **START** para confirmar.
- Utilice **ADD** y **DISPLAY** para resaltar la divisa deseada.
- Pulse **START** para confirmar.
- Emplee las teclas de navegación para cambiar entre ON y OFF.

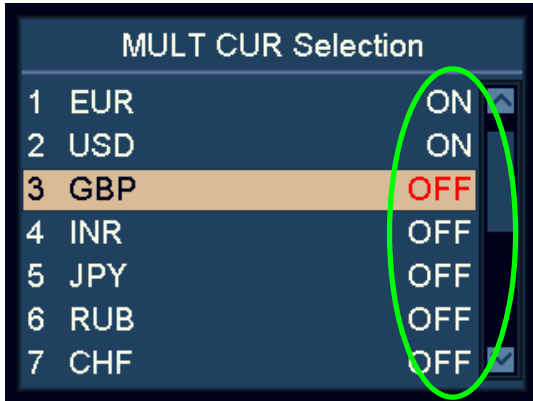

- Pulse **START** para confirmar.

Nota

En el Modo multidivisa, el usuario podrá configurar un máximo de 3 divisas.

Nota

Si dos divisas tuvieran billetes con un aspecto similar, desactive una de ellas en el modo MULT.

Configuración de UV externo

El UV externo puede activarse pulsando el conmutador de UV dedicado o activarse automáticamente cuando haya un billete rechazado.

- Resalte el elemento «6 R-P Capacity» (6 Capacidad de la cubeta de rechazo).
- Pulse **START** para confirmar.

Modo de UV manual y automático

- Resalte el elemento «1 EXT UV» (1 UV externo).
- Pulse **START** para confirmar.
- Utilice las teclas de navegación para cambiar entre el modo de UV externo manual y automático.

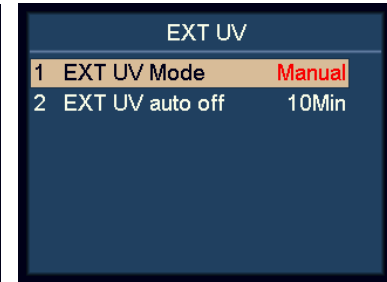
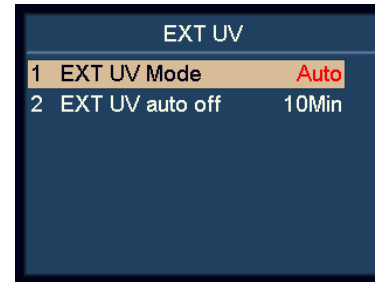

- Pulse **START** para confirmar.
 - Cuando se seleccione «Auto», el UV externo emitirá automáticamente cuando haya un billete rechazado.
 - Cuando se seleccione «Manual», el UV externo emitirá pulsando el conmutador de UV dedicado situado en la parte inferior izquierda de la máquina.

Tiempo de desactivación automática del UV externo

- Resalte el elemento «2 EXT UV auto off» (2 Desactivación automática de UV externo).
- Pulse **START** para confirmar.

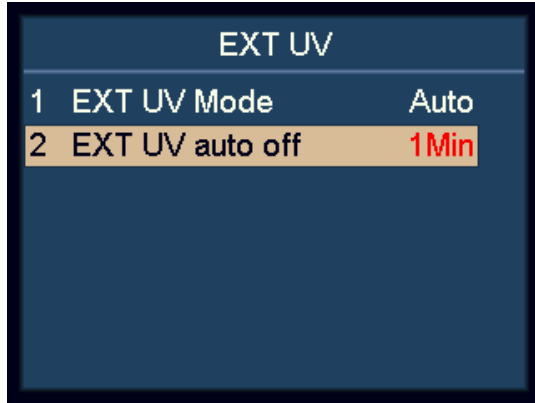

- Utilice las teclas de navegación para establecer el tiempo de desactivación automática.

Configuración de sonido

- Resalte el elemento «7 Beep Setup» (7 Configuración de sonidos).

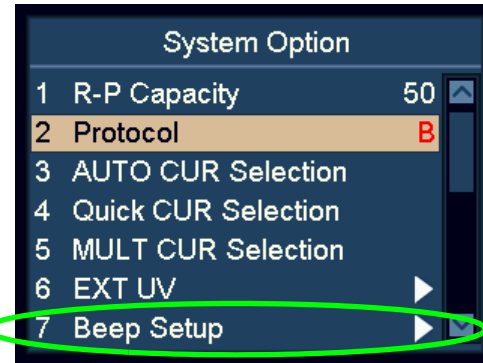

- Pulse **START** para confirmar.

Configuración de activación/desactivación de sonidos de las teclas

- Resalte el elemento «1 Key Beep» (1 Sonidos de las teclas).
- Pulse **START** para confirmar.
- Emplee las teclas de navegación para conmutar entre Key Beep (Sonidos de las teclas) **Normal** (Normales) y **Mute** (Silenciar).
- Pulse **START** para confirmar.

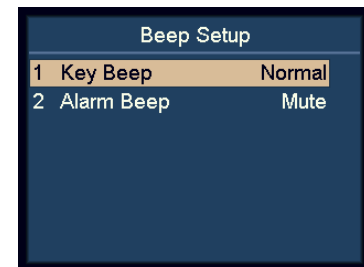
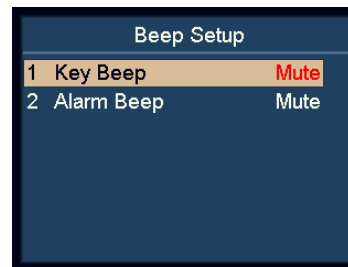

Configuración de desactivación de alarmas

- Resalte el elemento «2 Alarm Beep» (2 Sonidos de alarma).
- Pulse **START** para confirmar.
- Emplee las teclas de navegación para conmutar entre Alarm Beep (Sonidos de alarma) **Normal** (Normales) y **Mute** (Silenciar).

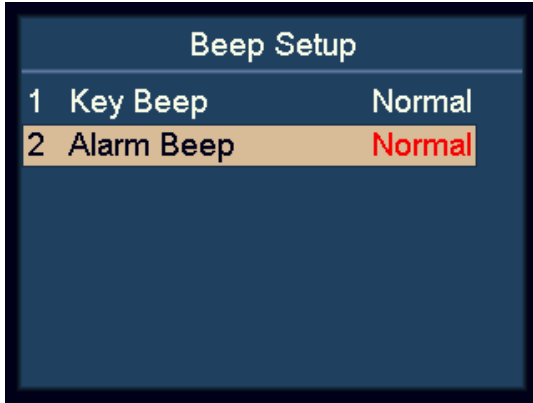

- Pulse **START** para confirmar.

Cuando Alarm Beep (Sonidos de alarma) esté activado, la máquina emitirá un pitido cuando existan billetes rechazados tras el conteo.

Configuración de fecha y hora

- Resalte el elemento «8 Date & Time» (8 Fecha y hora).

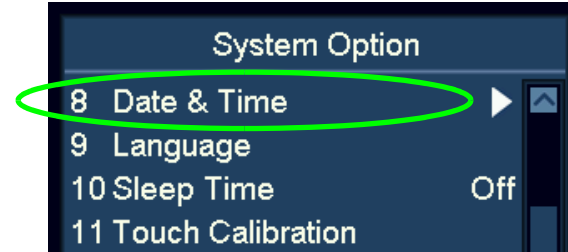

- Pulse **START** para confirmar.

Cambio de la configuración de fecha y hora.

- Resalte el elemento «1 Date Format» (1 Formato de fecha).
- Pulse **START** para confirmar.
- Emplee las teclas de navegación para cambiar entre los formatos de fecha.

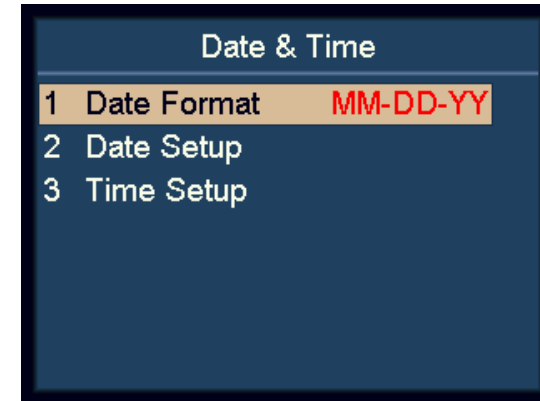

- Pulse **START** para confirmar.

Cambio de la configuración de fecha y hora

- Resalte los elementos «2 Date Setup» (2 Configuración de la fecha) o «3 Time Setup» (3 Configuración de la hora).
- Pulse **START** para confirmar.
- Utilice las teclas de navegación para resaltar el valor que desea modificar.

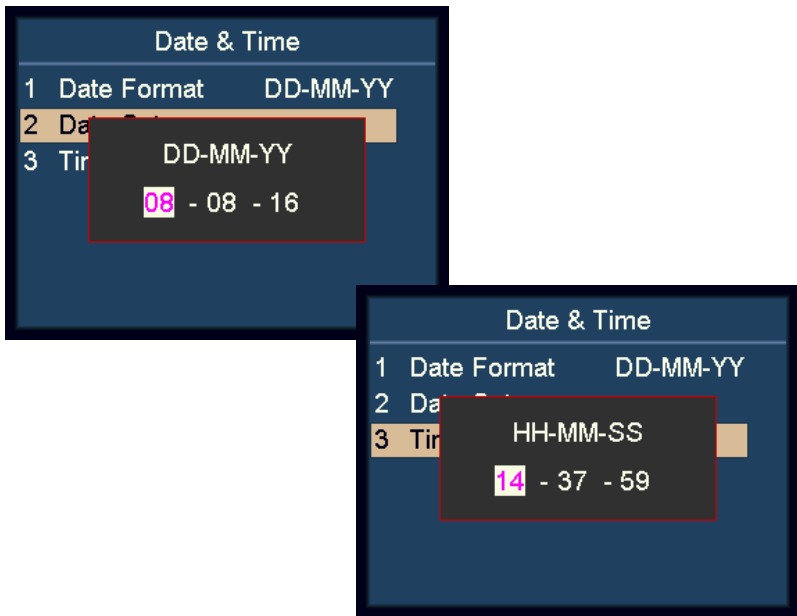

- Pulse **START** para confirmar el valor que desea modificar. El color del valor seleccionado cambiará de negro a morado.
- Utilice las teclas de navegación para cambiar el valor.
- Pulse **START** para confirmar.
- Pulse **MENU** para salir.

Cambio del idioma de la interfaz de usuario

- Resalte el elemento «9 Language» (9 Idioma).

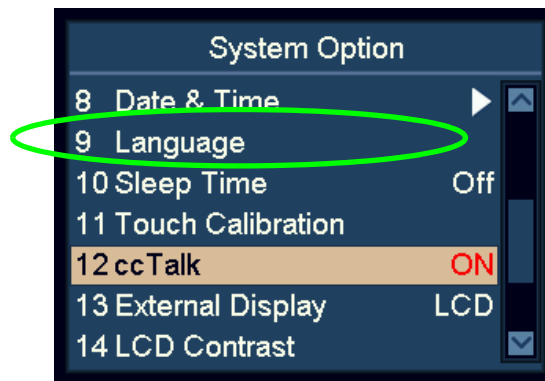

- Pulse **START** para confirmar.



- Utilice las teclas de flechas para seleccionar el idioma.
- Pulse **START** para confirmar.
- Cuando haya finalizado la configuración, pulse **MENU** para salir del menú.

Activación del modo de reposo

- Resalte el elemento «10 Sleep Time» (10 Tiempo de reposo).
- Pulse **START** para confirmar.

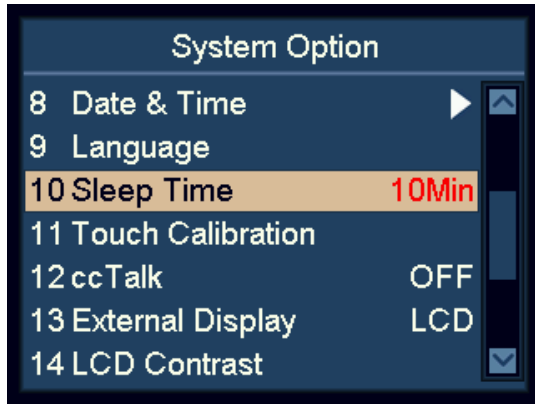

- Utilice las teclas de navegación para configurar el tiempo de reposo y, a continuación, pulse **START** para confirmar.

Nota

Durante el modo de reposo, la pantalla estará apagada y únicamente el indicador azul parpadeará cada ciertos segundos para recordárselo. La máquina podrá activarse pulsando cualquier tecla o introduciendo un billete.

Calibración de la pantalla táctil

- Resalte el elemento «11 Touch Calibration» (11 Calibración de la pantalla táctil).

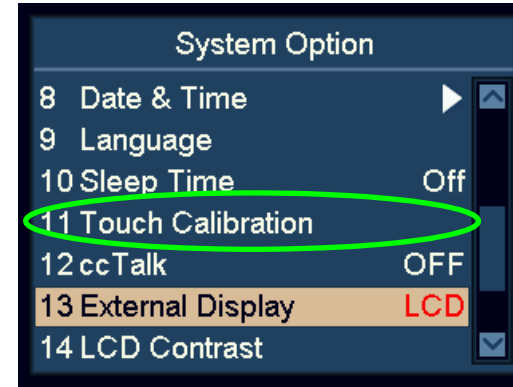

- Pulse **START** para confirmar.

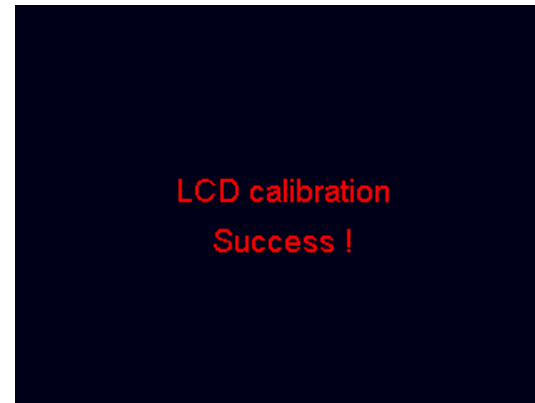

- Siga las instrucciones que aparecen en la pantalla para tocar el punto rojo con el dedo.

Activación/Desactivación de ccTalk

Para activar/desactivar el protocolo ccTalk para software de PC que utilice el protocolo ccTalk mediante conexión al puerto serie.

- Resalte el elemento «12 cc Talk».
- Pulse **START** para confirmar.

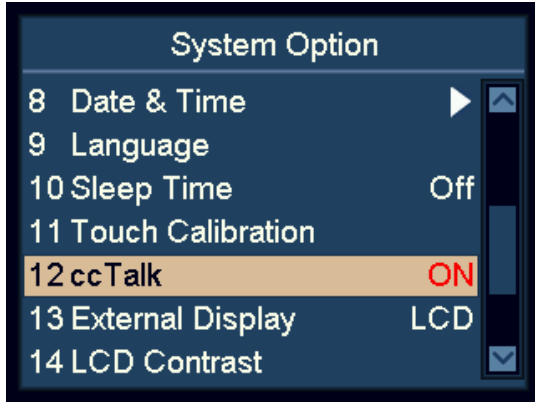

- Emplee las teclas de navegación para cambiar entre ON y OFF.
- Pulse **START** para confirmar.

Cambio entre pantalla de LED y LCD externa

- Resalte el elemento «13 External Display» (13 Pantalla externa).
- Pulse **START** para confirmar.

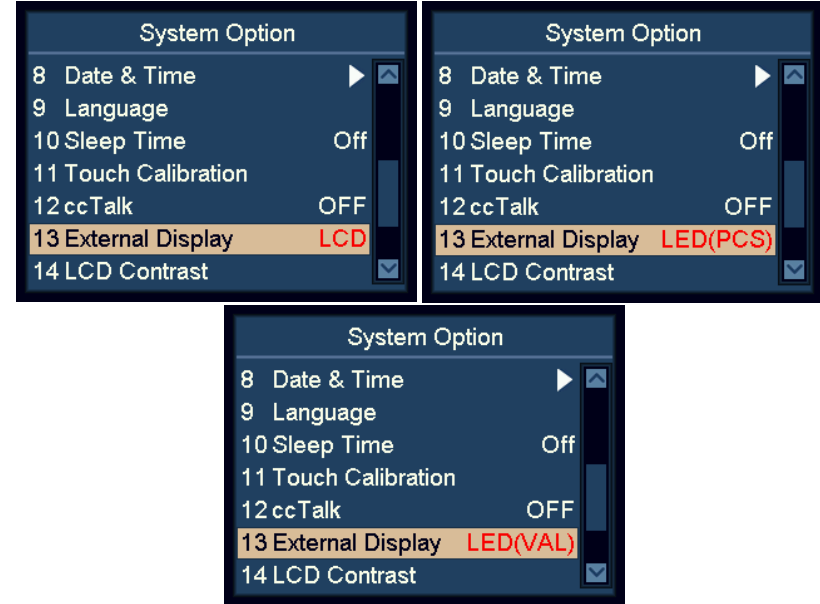

- Utilice las teclas de navegación para cambiar entre LCD, LED(VAL) y LED(PCS).
- Pulse **START** para guardar los cambios.

Configuración del contraste de la pantalla

- a) Resalte el elemento «14 LCD Contrast» (14 Contraste de LCD).
- b) Pulse **START** para confirmar.



- c) Cambie el contraste de la pantalla empleando las teclas de navegación.
 - Pulse **ADD** para aumentar.
 - Pulse **DISPLAY** para reducir.
- d) Pulse **START** para guardar los cambios.

Configuración de la retroiluminación de la pantalla

- a) Resalte el elemento «15 LCD Backlight» (15 Retroiluminación de LCD).
- b) Pulse **START** para confirmar.

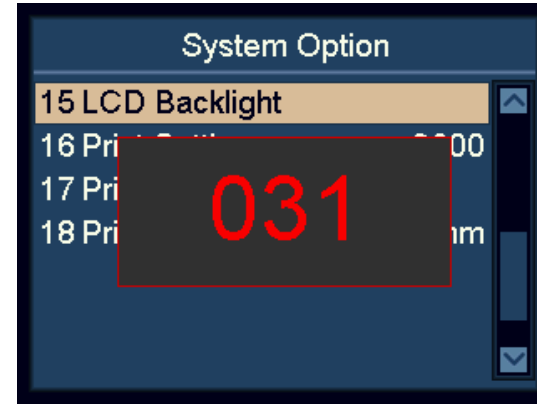

- c) Cambie el contraste de la pantalla empleando las teclas de navegación.
 - Pulse **ADD** para aumentar.
 - Pulse **DISPLAY** para reducir.
- d) Pulse **START** para guardar los cambios.

Configuración de impresión

Configuración de velocidad en baudios de la impresora

- Resalte el elemento «16 Print Setting» (16 Configuración de impresión).
- Pulse **START** para confirmar.
- Utilice las teclas de navegación para seleccionar la velocidad en baudios deseada de la impresora conectada.

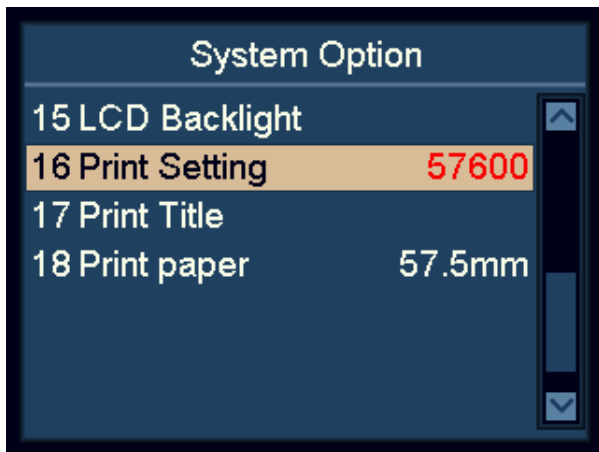

- 9600: 9.600 bps
- 19200: 19.200 bps
- 28800: 28.800 bps
- 38400: 38.400 bps
- 57600: 57.600 bps
- 115200: 115.200 bps

- Pulse **START** para guardar los cambios
- Pulse **MENU** para salir.

Configuración del título de impresión

- Resalte el elemento «17 Print Title» (17 Título de impresión).
- Pulse **START** para confirmar. Se mostrará el título de la impresión actual.
- Pulse **START** una vez más para introducir la interfaz para la introducción.
- Tras introducir el título de la impresión, pulse **START** u **OK**. Espere unos segundos y el título de la impresión se guardará.

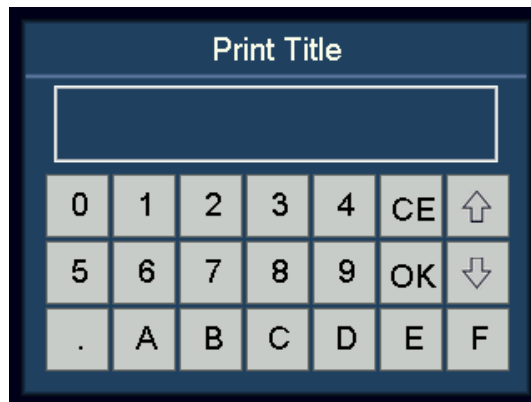

- Pulse **MENU** para salir.

Nota

Es posible pasar de mayúsculas a minúsculas pulsando **PRINT**.

Configuración del papel de impresión

- a) Resalte el elemento «18 Print paper» (18 Papel de impresión).
- b) Pulse **START** para confirmar.

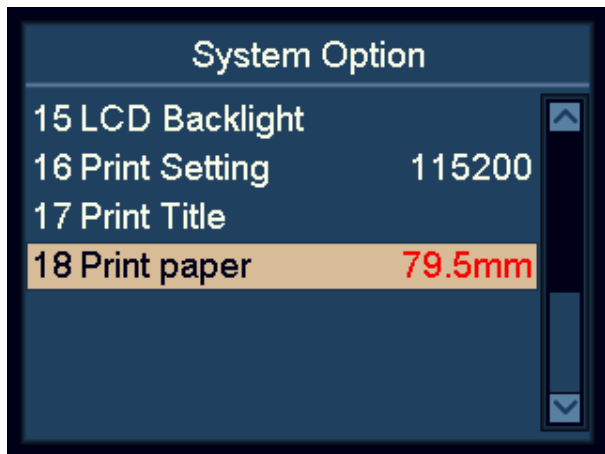

- c) Configure la anchura del papel de la impresora conectada.
 - 57.5mm: papel de 2 pulgadas
 - 79.5mm: papel de 3 pulgadas
- d) Utilice las teclas de navegación para seleccionar la anchura del papel de la impresora conectada.
- e) Pulse **START** para guardar los cambios.

Funciones adicionales

Corte automático de impresión

- a) Resalte el elemento «19 Print Auto-Cut» (19 Corte automático de impresión) en System Option (Opciones del sistema).
- b) Pulse **START** para entrar.
- c) En Auto-Cut (Corte automático), pulse **START** para seleccionar ON/OFF (Activado/Desactivado).
- d) En Auto-Cut Code (Código de corte automático), introduzca el código de corte automático de la impresora correspondiente comprobándolo con el fabricante de la impresora. Para el valor predeterminado, pulse **C**. A continuación se presentan algunos ejemplos de códigos conocidos:
 - STAR 654 1B.64
 - CITIZEN CT281 1B.69
- e) Pulse **START** u **OK** para confirmar.
- f) Pulse **MENU** para salir.

Adición de líneas en blanco después del final del ticket

- a) Resalte el elemento «19 Print Auto-Cut» (19 Corte automático de impresión) en System Option (Opciones del sistema).
- b) Pulse **START** para entrar.
- c) En Auto-Cut (Corte automático), pulse **START** para seleccionar ON/OFF (Activado/Desactivado).
- d) En Auto-Cut Code (Código de corte automático), añada el código 0A para cada fila vacía; por ejemplo 0A.0A.0A.0A para 4 filas.
 - Para una impresora de corte automático, esto deberá ir antes del código de corte automático (véase el punto anterior).
 - Para una impresora sin corte automático, simplemente añada el número necesario de 0A.
- e) Pulse **START** u OK para confirmar.
- f) Pulse **MENU** para salir.

Cantidad de apiladora llena

- a) Resalte el elemento «20 Stacker Full Quantity» (20 Cantidad de apiladora llena) en System Option (Opciones del sistema).
- b) Pulse **START** para confirmar.
- c) Utilice las teclas de navegación para seleccionar la cantidad de apiladora llena deseada: 100, 150, 200, 220.
- d) Pulse **START** para confirmar.
- e) Pulse **MENU** para salir.

Dividir total pedido

- a) Resalte el elemento «21 Split Total Order» (21 Dividir total pedido) en System Option (Opciones del sistema).
- b) Pulse **START** para entrar.
- c) Seleccione «Small To Large» (Pequeñas a grandes) para mostrar el total dividido de denominaciones de pequeñas a grandes.
- d) Seleccione «Large To Small» (Grandes a pequeñas) para mostrar el total dividido de denominaciones de grandes a pequeñas.
- e) Pulse **START** para confirmar.

Modo añadir lote

- a) Resalte el elemento «22 Batch Add Mode» (22 Modo añadir lote) en System Option (Opciones del sistema).
- b) Pulse **START** para activar/desactivar.

Cuando esté en ON (Activado), las opciones PCS (Unidades) y VAL (Valor) continuarán añadiéndose tras el conteo de cada lote.

Cuando esté en OFF (Desactivado), las opciones PCS (Unidades) y VAL (Valor) no continuarán añadiéndose tras el conteo de cada lote.

Selección de denominación

- a) Resalte el elemento «23 Print Auto-Cut» (19 Corte automático de impresión) en System Option (Opciones del sistema).
- b) Pulse **START** para entrar.
- c) Seleccione la divisa y pulse **START** para entrar.
- d) Seleccione la denominación específica para activarla/desactivarla pulsando **START**. El número V más alto significará la versión más reciente.
- e) Pulse **MENU** para salir.

Cuando esté establecida en OFF (Desactivada), la denominación específica será rechazada. Cuando sea necesario retirar o rechazar una determinada versión de denominación, el usuario podrá desactivar esta opción.

Valor de lote

En el modo Value Batch (Valor de lote), el usuario podrá establecer un valor. Cuando se alcance el valor establecido, la máquina se detendrá.

Cuando un billete sea demasiado grande para la cantidad restante para llegar al valor de lote, también será rechazado.

- Realice una pulsación larga de **BATCH** para cambiar al modo de valor de lote.
- Realice una pulsación larga de **BATCH** para volver al modo de lote normal.
- Pulse **BATCH** para entrar en la interfaz numérica para establecer el valor. Pulse **OK** o **START** para confirmar.
- En la pantalla principal, pulse **BATCH** para poner a cero el valor establecido. Cuando se ponga a cero el valor establecido, el modo de valor de lote se desactivará.

Tecla START para pausar

Durante el conteo, el usuario podrá pulsar la tecla **START** para pausar si fuera necesario.

Retorno rápido a la pantalla principal

La pulsación larga de la tecla **MENU** volverá a la pantalla principal directamente.

Mantenimiento

Acceso a la trayectoria de billetes



Trayectoria de billetes superior

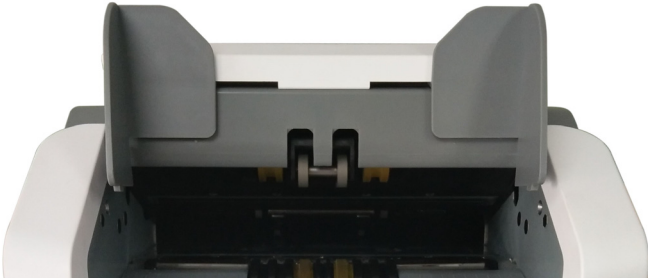

Trayectoria de billetes inferior



Limpieza

Limpie la máquina diariamente para evitar la acumulación de suciedad, ya que ésta podría provocar el rechazo de un número elevado de billetes.

Utilice un cepillo con aire para soplar la suciedad de los sensores.

¡Precaución!

Emplee únicamente materiales de limpieza y herramientas que no rayen.

Limpie el exterior de la máquina con un paño de algodón suave. No permita que penetre ningún exceso de líquido en el interior de la máquina.

Limpieza de la trayectoria de billetes

- Abra la trayectoria de billetes superior.
- Limpie con cuidado el polvo de la trayectoria de billetes con una brocha pequeña y blanda o con un paño suave y seco que no deje pelusas.
- Si las manchas no salen, humedezca un paño suave que no deje pelusas con agua o una mezcla al 50/50 de alcohol isopropílico y agua que no contenga impurezas.
- Escorra la máxima cantidad de líquido posible.
- Limpie de nuevo las superficies de la trayectoria de billetes y del sensor; no permita que penetre líquido al interior de la máquina.
- Repita los puntos a-e para limpiar la trayectoria de billetes inferior.

¡Precaución!

Evite pulverizar el limpiador directamente sobre la máquina y asegúrese de secar la trayectoria de billetes antes de cerrarla.

Cambio de los fusibles



¡ADVERTENCIA!

¡Riesgo de descargas eléctricas!

Respete las [«Precauciones de seguridad» en la página 2.](#)

- Desconecte el cable de alimentación de red antes de abrir la cubierta; de otro modo, **podría sufrir una descarga eléctrica.**
- Para cambiar el fusible, retire en primer lugar la cubierta.

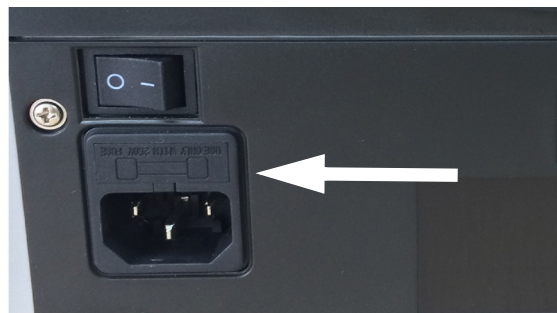

Nota

Vuelva a colocar adecuadamente la cubierta después de cambiar el fusible.

¡Precaución!

Para una protección continua frente al riesgo de incendio, sustituya únicamente por un fusible del mismo tipo y el mismo valor nominal.

Ajuste de la separación de alimentación

La posición del tornillo de ajuste situado sobre la cubierta superior se ha ajustado de fábrica en la posición óptima. No obstante, si la alimentación de los billetes no fuera la adecuada o el conteo de billetes fuera impreciso, podría ser necesario ajustar el tornillo de ajuste para optimizar el transporte de los billetes.



- Gire en el sentido de las agujas del reloj para aumentar la separación entre la rueda de resistencia y el engranaje de la rueda de arrastre de los billetes.
- Gire en el sentido contrario de las agujas del reloj para reducir la separación.

Reducción de la separación

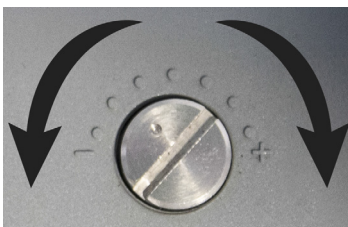

Aumento de la separación

Pruebe a introducir un billete en la tolva y sujételo. Si siente la tracción, la máquina podrá utilizarse.

Nota

El tornillo de ajuste es muy sensible. Lleve a cabo únicamente ajustes menores.

Actualización del software

Actualice el software de SC 8220 utilizando una tarjeta SD. Respete estrictamente las siguientes instrucciones para actualizar la máquina de la forma correcta.

- Encienda la máquina.
- Ponga la carpeta UPDATE en el directorio raíz de una tarjeta SD.
- Inserte la tarjeta SD en la ranura de tarjetas SD.
- Pulse **MENU** para entrar en el menú del usuario.
- Resalte «9 Upgrade» (9 Actualizar) y pulse **START** para confirmar.
- La máquina seleccionará el CURKIT (Kit de divisas) instalado automáticamente. Pulse **START** para continuar.
- Introduzca la contraseña utilizando la pantalla táctil. Pulse **OK** para confirmar. La máquina comenzará la actualización.
- Cuando la pantalla muestre «Updating OK, Restart Please!» (Actualización correcta. Reinicie), retire la tarjeta SD y reinicie la máquina.

Nota

Durante el proceso de actualización, asegúrese de que no se produzca ninguna interrupción de alimentación ni de la tarjeta SD. Utilice una tarjeta SD de 8, 16 o 32 GB.

Mensaje de error

Mensajes de error de autotest

Código	Mensaje de error	Soluciones
S01	Feeding Fault (Fallo de alimentación)	Retire el billete, limpie el sensor de alimentación.
S02	Receiving Fault (Fallo de recepción)	Retire el billete, limpie el sensor de recepción.
S03	Rejector Faults (Fallos del dispositivo de rechazo)	Retire el billete, limpie el sensor del dispositivo de rechazo.
S04	UV Fault (Fallo de UV)	Retire el billete, limpie el sensor de UV.
S05	FL Fault (Fallo de FL)	Retire el billete, limpie el sensor.
S06	Left#1 Counting Fault (Fallo de conteo izquierdo n° 1)	Retire el billete, limpie el sensor de IR de conteo. Si siguieran apareciendo errores, lleve a cabo la calibración del sensor de IR de conteo.
S07	Right#1 Counting Fault (Fallo de conteo derecho n° 1)	
S08	Left#2 Counting Fault (Fallo de conteo izquierdo n° 2)	
S09	Right#2 Counting Fault (Fallo de conteo derecho n° 2)	
S10	Left CIS IR Fault (Fallo de IR de sensor de imagen de contacto izquierdo)	Retire el billete, limpie el tubo de conteo de IR.
S11	Right CIS IR Fault (Fallo de IR de sensor de imagen de contacto derecho)	
S12	Rotate#1 Speed Fault (Fallo de velocidad de rotación n° 1)	Retire el billete, limpie el sensor de velocidad de rotación 1.
S13	Rotate#2 Speed Fault (Fallo de velocidad de rotación n° 2)	Retire el billete, limpie el sensor de velocidad de rotación 2.

Código	Mensaje de error	Soluciones
S14	CIS#0 Fault (Fallo de sensor de imagen de contacto n° 0)	Retire el billete, limpie el sensor de imagen de contacto. Lleve a cabo la calibración del sensor de imagen de contacto.
S15	CIS#1 Fault (Fallo de sensor de imagen de contacto n° 1)	
S17	CIS#2 Fault (Fallo de sensor de imagen de contacto n° 2)	
S18	AD Fault (Fallo de AD)	Alimentación apagada. Reinicie la máquina. Si el problema persiste, sustituya el chip de AD de la placa base.
S19	Brake Fault (Fallo de freno)	<ol style="list-style-type: none"> 1) Es posible que la velocidad de la máquina sea anómala. Lleve a cabo la calibración de la velocidad del motor. 2) Si el error persiste tras la calibración, tal vez haya un problema con la tarjeta de control del motor. Sustituya la tarjeta de control del motor. 3) Si la máquina sigue teniendo problemas tras la sustitución de la tarjeta de control del motor, sustituya el motor de alimentación.
S20	Diverter #1 Fault (Fallo del derivador n° 1)	Ajuste la ubicación del conmutador.
S21	Diverter #2 Fault (Fallo del derivador n° 2)	
S22	Diverter #3 Fault (Fallo del derivador n° 3)	
S23	Diverter #4 Fault (Fallo del derivador n° 4)	
S24	Auto Adjust IR Fault, Please Clean Count Sensor! (Fallo de autoajuste de IR. Limpie el sensor de conteo)	<ol style="list-style-type: none"> 1) El sensor de IR de conteo está bloqueado con polvo. Utilice una brocha o un paño suave para eliminar el polvo del sensor. 2) Si la máquina sigue teniendo problemas, realice en primer lugar una calibración del IR de conteo. 3) Si esto no resolviera el problema, sustituya el sensor de IR de conteo.
S25	MG# 1 Fault (Fallo de sensor magnético n° 1) MG#2 Fault (Fallo de sensor magnético n° 2) MG#3 Fault (Fallo de sensor magnético n° 3)	Compruebe si los tapones de la tarjeta magnética están flojos; si no estuvieran flojos, sustituya el subconjunto de la tarjeta magnética.

Código	Mensaje de error	Soluciones
S26	MG#4 Fault (Fallo de sensor magnético n° 4) MG#5 Fault (Fallo de sensor magnético n° 5)	Compruebe si los tapones de la tarjeta magnética de MRS están flojos; si no estuvieran flojos, sustituya el subconjunto de la tarjeta magnética de MRS.
S27	MG#6 Fault (Fallo de sensor magnético n° 6) MG#7 Fault (Fallo de sensor magnético n° 7) MG#8 Fault (Fallo de sensor magnético n° 8)	Compruebe si los tapones de la tarjeta magnética derecha están flojos; si no estuvieran flojos, sustituya el subconjunto de la tarjeta magnética derecha.
S28	MID-MG Fault (Fallo de sensor magnético central) MID-MT Fault (Fallo de sensor de hilos metálicos magnéticos central)	Compruebe si los tapones de la tarjeta magnética central están flojos; si no estuvieran flojos, sustituya el subconjunto de la tarjeta magnética central.
S29	CIS#2 Fault (Fallo de sensor de imagen de contacto n° 3)	Retire el billete, limpie el sensor de imagen de contacto. Lleve a cabo la calibración del sensor de imagen de contacto.

Mensajes de error de detección

Código	Mensaje de error	Soluciones
D01	UV-Error (Error de UV) FL-Error (Error de FL)	Retire los billetes, limpie el sensor. Si el error persiste, lleve a cabo la calibración de UV.
D02	MG-Error (Error de sensor magnético)	Limpie el sensor magnético.
D03	MG1-Error (Error de sensor magnético 1)	Baje el nivel de sensibilidad.
D03	MG2-Error (Error de sensor magnético 2)	
D04	MG3-Error (Error de sensor magnético 3)	
D05	IR-Error (Error de sensor de infrarrojos)	Lleve a cabo la calibración del sensor de IR de conteo. Póngase en contacto con su representante de SUZOHAPP.
D07	Composed-Error (Error compuesto)	Retire el billete.
D08	Slant (Inclinación)	Los billetes no se alimentan rectos a través de la máquina. Asegúrese de colocar perfectamente los billetes e insertarlos en el centro de la tolva. Utilice las guías de billetes de la tolva para guiar los billetes de forma centrada cuando cuente un gran fajo de billetes.
D09	Slant#1 (Inclinación n° 1)	
D10	Double (Doble)	Si el error se produce con frecuencia, ajuste el tornillo de ajuste en el sentido contrario de las agujas del reloj para reducir la separación.
D11	Chained#1 (Encadenado n° 1)	
D12	Chained#2 (Encadenado n° 2)	
D13	Chained#3 (Encadenado n° 3)	
D14	Count (Conteo)	Retire los billetes de la cubeta apiladora y de rechazo y cuéntelos de nuevo.
D15	Half (Mitad)	Retire el billete.
D16	Width (Anchura)	Lleve a cabo en primer lugar la calibración de la anchura. A continuación, lleve a cabo la calibración del sensor de IR de conteo. Póngase en contacto con su representante de SUZOHAPP.
D17	Length (Longitud)	

Código	Mensaje de error	Soluciones
D18	Image#1 (Imagen nº 1)	Lleve a cabo la calibración del sensor de imagen de contacto. Póngase en contacto con su representante de SUZOHAPP. Explore los datos de conteo incorrectos para su análisis.
D19	Image#2 (Imagen nº 2)	
D20	Image#3 (Imagen nº 3)	
D21	Old Ver (Versión antigua)	Retire el billete.
D22	Judge (Estimación)	
D23	SN-Error (Error de número de serie)	
D24	SN Invalid (Nº de serie no válido)	
D25	SN Repeat (Repetición de nº de serie)	
D26	Face Diff (Diferencia de cara)	
D27	Orient Diff (Diferencia de orientación)	
D28	Ver Diff (Diferencia de versión)	
D29	Deno Diff (Diferencia de denominación)	
D30	Soiling (Suciedad)	
D31	Stains (Manchas)	
D32	Graffiti (Pintarrajeado)	
D33	De-inked note (Billete descolorido)	
D34	Tears (Desgarros)	
D35	Mutilation (Mutilación)	
D36	Repairs (Reparaciones)	
D37	Crumples (Deformaciones)	
D38	Limpness (Flacidez)	
D39	Fold (Pliegues)	
D40	Corner Folds (Esquinas dobladas)	
D41	Stacker Full (Apiladora llena)	La apiladora está llena. Retire los billetes de la apiladora.

Código	Mensaje de error	Soluciones
D42	Reject Full (Cubeta de rechazo llena)	La cubeta de rechazo está llena. Retire los billetes de la cubeta de rechazo.
D43	Cover Open (Cubierta abierta)	Cierre la cubierta superior.
D44	Jam (Atasco)	<ol style="list-style-type: none"> 1) Alguna sustancia extraña ha caído al interior de la máquina o los billetes están atascados. Quite la cubierta posterior para retirarlos. 2) Si esto se produjera frecuentemente, reduzca el parámetro de velocidad del motor. 3) Si el problema persistiera tras el ajuste, gire el tornillo de ajuste en el sentido de las agujas del reloj (la separación de alimentación aumentará) y, a continuación, compruebe si la goma dentada entre la rueda de alimentación y la rueda de arrastre es consistente.
D45	TIME2 (Tiempo 2)	Tiempo de espera agotado. Póngase en contacto con su representante de SUZOHAPP.

Especificaciones técnicas

Detección de falsificaciones:

- Sensor de IR, sensor magnético (MG),
- sensor de imagen de contacto doble
-(DUAL CIS), sensor de hilos metálicos
- magnéticos (MT), sensor UV

- Velocidad de conteo: 800 / 900 / 1100 billetes/minuto
- Capacidad de la tolva: 500 billetes
- Capacidad de la apiladora: 220 billetes
- Capacidad de la cubeta de rechazo..... Máx. de 50 billetes
- Tensión de alimentación: 100~240 V CA, 50/60 Hz
- Consumo de alimentación: ≤50W
- Temperatura: 0°C~40°C
- Humedad:..... 40~90%
- Interfaz: LAN, RS232, RJ-11, USB, tarjeta SD
- Dimensiones: 275 (An)×260 (Pr)×319 (Al) mm
- Peso:..... 9,30 kg

Productos sujetos a cambios sin previo aviso.