

SC 8220 Notenzähler

Bedienungsanleitung



SCAN COIN



EMA Headquarters

Antonie van Leeuwenhoekstraat 9
3261LT Oud-Bijerland The Netherlands
P +31 (0) 186 643333
F +31 (0) 186 643322
info.nl@suzohapp.com

NCS Headquarters

1743 Linneman Rd
Mount Prospect IL 60056 USA
P +1 (847) 593 6130
F +1 (800) 593 4277
nfo@suzohapp.com

APA Headquarters

44-48 Rocco Drive, Scoresby
Victoria Australia 3179
P +61 3 9757 500
F +61 3 9763 7265
info@suzohapp.com.au

For more information:

SCAN COIN AB

Nordenskiöldsgatan 24
SE-211 19 Malmö, Sweden
P +46 (0) 40 600 06 00
info@scancoin.se

Inhalt

Allgemeine Hinweise	1
Konformitätserklärung	1
Umweltverträglichkeit	1
WEEE-Richtlinie (nur in der EU gültig)	1
RoHS	1
FCC	1
Haftung	1
Sicherheitshinweise	2
Installation	3
Lagehinweise	3
Typenschild	4
Einleitung	4
Auspacken	5
Benennung von Maschinenteilen	6
Bedienpult-Übersicht	7
Display-Übersicht	8
Betrieb	8
Inbetriebnahme	8
Ausschalten	9
Banknoten auflegen	9

Währung auswählen	9
Auswählen einer voreingestellten Währung	9
Währungs-Schnellauswahl	10
Automatischer Erkennungsmodus (AUTO)	10
Mehrwährungsmodus (MULT)	11
Zählmodus (COUNT)	11
Bündelzählung	12
Bündelzählung durch Eingabe des gewünschten Bündelwerts	12
Bündelzählung nach voreingestellten Werten ..	13
Deaktivierung der Bündelfunktion	13
Additionsfunktion (ADD)	14
Sortier-Modi	14
Rote Anzeigeleuchte für das Rückweisungsfach	14
Definition der Sortier-Modi	15
Zählangaben	16
Rückweisungsgrund	16
Druckfunktion	17
Ausdrucken des Zählergebnisses auf einem externen Drucker	17
Einrichten des SC 8220	18
Überprüfen und Einstellen der Grundeinstellung	18
Zählmoduseinstellung	18

>>>

>>>

Seriennummererkennung	19	Datum und Uhrzeit einstellen	30
Rückweisung zurücksetzen	20	Ändern der Sprache der Benutzeroberfläche	31
Zählung automatisch/manuell starten	20	Aktivieren des Ruhemodus	31
Zählgeschwindigkeit	21	Kalibrieren des Touchscreens	32
Sortiermoduseinstellung	21	Ein-/ausschalten von ccTalk	32
Vorderseiten-Sortiermodus	21	Umschalten zwischen externem LED- und LCD- Bildschirm	33
Ausrichtungs-Sortiermodus	22	Einstellen des Bildschirmkontrasts	33
Vorderseiten- und Ausrichtungs-Sortiermodus	22	Einstellen der Hintergrundbeleuchtung des Bildschirms	34
Versions-Sortiermodus	23	Druckeinstellungen	34
Ansicht der Versionsinformationen der Maschine	23	Zusätzliche Funktionen	36
Einstellungen importieren	24	Wartung	38
Einstellungen exportieren	24	Zugang zum Notenpfad	38
Netzwerkeinstellungen	24	Reinigung	39
Grundeinstellungen des Geräts	25	Reinigung des Notenpfads	39
Einstellungen der Rückweisungsfachkapazität	25	Sicherungswechsel	40
Protokoll	26	Einstellen des Einzugsspalts	40
Auswahl der Währung für die automatische Währungserkennung	26	Softwareaktualisierung	41
Währungs-Schnellauswahl	27	Fehlermeldung	42
Mehrwährungskonfiguration	27	Selbsttest-Fehlermeldung	42
Einstellungen der externen UV-Erkennung	28	Erfassungsfehlermeldungen	44
Toneinstellungen	29	Technische Daten	47

Allgemeine Hinweise

SUZOHAPP behält sich das Recht vor, ihre Maschinen abzuändern und zu verbessern, sofern dies erforderlich scheint. Diese Anleitung beschreibt das Produkt zum Zeitpunkt der Drucklegung, sodass für die Zukunft Abweichungen nicht auszuschließen sind.

Eine - auch auszugsweise - Vervielfältigung dieser Anleitung für einen anderen Zweck als den der ausschließlichen Nutzung durch den Käufer, bedarf der Zustimmung der SUZOHAPP.

Konformitätserklärung

Wir, SUZOHAPP, erklären in alleiniger Verantwortung, dass das Produkt in dieser Bedienungsanleitung, auf das sich diese Erklärung bezieht, mit folgenden Normen und/oder normativen Dokumenten übereinstimmt:

- EN 55022:2010+AC:2011
- EN 55024:2010+A1:2015
- EN 61000-3-2:2014
- EN 61000-3-3:2013
- EN 609501:2006+A11:2009+A1:2010+A12:2011+A2:2013

Gemäß den Bestimmungen der Richtlinien:

- NSR-Richtlinie 2014/35/EU
- EMV-Richtlinie 2014/30/EU

Umweltverträglichkeit

Hinweis

Wenn die Maschine Batterien oder Akkus enthält, müssen diese entnommen und gemäß den örtlich geltenden Regelungen getrennt entsorgt werden.

WEEE-Richtlinie (nur in der EU gültig)

Richtlinie 2002/96/EG über elektrische und elektronische Altgeräte (EEAG).



Geräte mit diesem Symbol müssen bei der Entsorgung gesondert und in Übereinstimmung mit den Gesetzen der jeweiligen Länder für umweltgerechte Entsorgung, Aufarbeitung und Recycling elektrischer und elektronischer Geräte behandelt werden.

RoHS

RoHS Richtlinie zur Beschränkung gefährlicher Substanzen, RoHS (EU) 2015/863.

Für weitere Informationen wenden Sie sich bitte an Ihren SUZOHAPP-Vertreter.

FCC

Federal Communications Commission:

- FCC Abschnitt 15 Unterabschnitt B, Klasse B.

Haftung

Der Hersteller dieser Maschine übernimmt keine Haftung für Verletzungen oder Schäden an Personal oder Maschine, wenn die Maschine in irgendeiner Weise verändert oder auf eine Art benutzt wird, für die sie zum Zeitpunkt der Lieferung nicht konzipiert war.

Wenn die Anwendungsbedingungen der Maschine geändert werden, ist der Hersteller zu unterrichten, andernfalls verliert die Konformitätserklärung ihre Gültigkeit.

Sicherheitshinweise

Dieses Handbuch enthält Gefahrenhinweise, die alle Anwender der Maschine beachten **müssen**. Gefahrenhinweise sind als Warnung auf folgende Weise dargestellt:



WARNUNG! **Verletzungsgefahr!**

Warnzeichen weisen auf eine mögliche Gefährdung der Gesundheit und Sicherheit der Bediener hin. Sie geben klar die Art der Gefährdung an und weisen darauf hin, wie diese vermieden werden kann. Sie erscheinen an den zutreffenden Stellen in dieser Bedienungsanleitung.

Vorsicht!

Dieser Hinweis in Textform weist auf eine Gefährdung für die Maschine hin, jedoch nicht auf eine Gefährdung des Bedieners. Dieser Text weist darauf hin, wie diese vermieden werden kann. Diese Hinweise erscheinen an den zutreffenden Stellen in dieser Bedienungsanleitung.



WARNUNG! **Stromschlaggefahr!**

Wenn die Maschine mit Strom versorgt wird, liegen lebensgefährliche Spannungen an. Trennen Sie die Maschine stets von der Stromquelle, bevor Sie sie reinigen oder warten.



WARNUNG! **Stromschlaggefahr!**

Die Maschine ist eine Metallkonstruktion und darf nur über einen Schutzkontakt an das Stromnetz angeschlossen werden. Stellen Sie sicher, dass sowohl der Stecker am Stromkabel als auch die Stromzufuhr geerdet sind. Dies ist keine Anschlussalternative, sondern eine unbedingte Voraussetzung für den Betrieb dieser Maschine. Wenn diese Bedingung nicht eingehalten wird, werden dadurch die nationalen und internationalen Normen zum Gesundheitsschutz und zur Unfallverhütung am Arbeitsplatz verletzt.



WARNUNG! **Gefahr von Handverletzungen!**

Die Maschine enthält bewegliche Teile und scharfe Kanten. Seien Sie immer vorsichtig. Berühren Sie keine Teile im Inneren der Maschine, wenn diese eingeschaltet ist.



WARNUNG! **Gefährdung durch Erfassen!**

Halten Sie lange Ärmel, Krawatten und langes Haar, die den Autostart-Sensor auslösen könnten, von der Maschine fern. Wenn die Autostart-Funktion eingeschaltet ist, kann die Maschine starten.



Installation



WARNUNG!

Stromschlaggefahr!

Die Maschine ist eine Metallkonstruktion und darf nur über einen Schutzkontakt an das Stromnetz angeschlossen werden. Stellen Sie sicher, dass sowohl der Stecker am Stromkabel als auch die Stromzufuhr geerdet sind. Dies ist keine Anschlussalternative, sondern eine unbedingte Voraussetzung für den Betrieb dieser Maschine. Wenn diese Bedingung nicht eingehalten wird, werden dadurch die nationalen und internationalen Normen zum Gesundheitsschutz und zur Unfallverhütung am Arbeitsplatz verletzt.



WARNUNG!

Kippgefahr!

Befolgen Sie die Sicherheitshinweise.

Die Maschine muss durch einen autorisierten SUZOHAPP-Vertreter installiert werden.

Hinweis

Der elektrische Stromkreis der Maschine muss durch eine Sicherung oder einen Leistungsschalter geschützt sein.

Bitte beachten Sie auch Folgendes, wenn die Maschine installiert wird:

- Betriebstemperatur 15 bis 35°C
- Betriebsluftfeuchtigkeit 30 bis 80% relative Luftfeuchtigkeit

Stellen Sie die Maschine nicht in der Nähe von Heizungen auf. Stellen Sie sicher, dass die Luftzirkulation durch genügend Platz um die Maschine herum gesichert ist.

Die Anschlüsse müssen nahe an der Ausrüstung platziert und leicht erreichbar sein.

Wenn der Stecker am Stromkabel zur Maschine eine Sicherung besitzt, vergewissern Sie sich, dass die Amperezahl korrekt ist.

Schließen Sie das beiliegende Netzkabel an einer ordnungsgemäß geerdeten Steckdose an.

Die Maschine ist ausschließlich für die Verwendung in Innenräumen vorgesehen; sie darf nicht im Freien verwendet werden.

Die Maschine nicht zerlegen. Bei Problemen im Betrieb bitte den Vertragshändler kontaktieren.

Das Gerät weder Flüssigkeiten noch Feuchtigkeit oder Nässe aussetzen.

Das Gerät nicht in Umgebungen mit starken magnetischen und elektromagnetischen Feldern betreiben. Das Gerät beispielsweise von Magneten und Elektrogeräten fernhalten.

Auch wenn diese Maschine den nationalen und internationalen Standards und Vorschriften entspricht, wird empfohlen, dass Geräte, die ein hohes Niveau elektromagnetischer Störungen (EMI) oder Vibrationen erzeugen, nicht in der Nähe der Maschine aufgestellt werden.

Lagehinweise

Sofern nichts anderes angegeben ist, beziehen sich Lage- und Richtungsangaben wie links, rechts, oben, unten, hinten, im Uhrzeigersinn und entgegen dem Uhrzeigersinn auf die Maschine bei der Ansicht von vorn.

Typenschild

Das nachstehende Typenschild ist ein Beispiel für Angaben an der Maschine selbst.

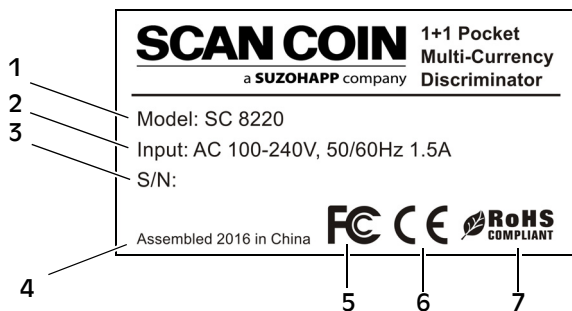

- 1 Maschinentyp
- 2 Netzspannung/Frequenz/Stromaufnahme
- 3 Seriennr.
- 4 Jahr und Ort der Herstellung
- 5 FC-Symbol*
- 6 CE-Symbol
- 7 RoHS*

* Siehe [„Umweltverträglichkeit“ on page 1.](#)

Einleitung

Die SC8200 ist eine kompakte Tisch-Banknotenzähl- und -sortiermaschine, die leicht zu tragen und einfach zu bedienen ist. Durch Berührung der Symbole auf dem Display oder durch Drücken der Tasten neben dem Display, können Sie auswählen, wie die Zählung und Sortierung der Banknoten durchgeführt werden soll.

Die zu zählenden Noten werden auf dem Einzugsschacht oben auf der Maschine platziert. Während die Noten in die Maschine geführt werden, werden Sie gezählt und dann auf der Stapelablage unten vorne gesammelt. Zurückgewiesene Noten werden zum Rückweisungsfach geleitet.

Vor Verwendung der Maschine. Lesen Sie diese Bedienungsanleitung bitte vollständig durch, um sich mit dem sicheren Gebrauch der Maschine vertraut zu machen und in Erfahrung zu bringen, wie Sie Schäden an der Maschine vermeiden. Bewahren Sie die Betriebsanleitung zur künftigen Verwendung an einem sicheren Ort auf.



Auspacken

Bitte überprüfen Sie die Maschine auf sichtbare Schäden, und dass alle Zubehörartikel vorhanden sind. Folgende Teile sollten der Verpackung beiliegen.

SC 8220

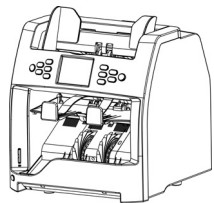

Kurzanleitung



Reinigungspinsel



Sicherung

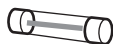

Netzkabel



Druckerkabel



USB-Kabel



Staubschutzhaube



CD-ROM mit Treiber

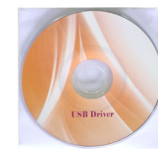

Benennung von Maschinenteilen

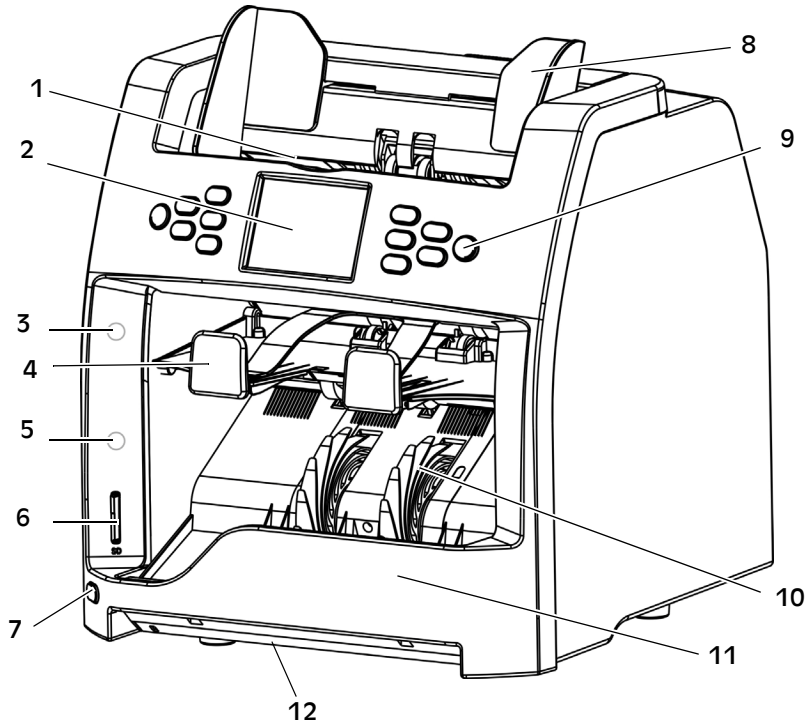

- | | |
|--|--------------------------|
| 1 Einzugschacht | 6 SD-Kartenschlitz |
| 2 3,2 Zoll Farb-TFT-LCD-Touchscreen | 7 UV-Schalter |
| 3 Rote Anzeigeleuchte für das Rückweisungsfach | 8 Notenführung |
| 4 Rückweisungsfach | 9 Bedienpult |
| 5 Blaue Anzeigeleuchte für Stapelablage | 10 Banknoten-Aufnahmerad |
| | 11 Stapelablage |
| | 12 Externe UV-Erkennung |

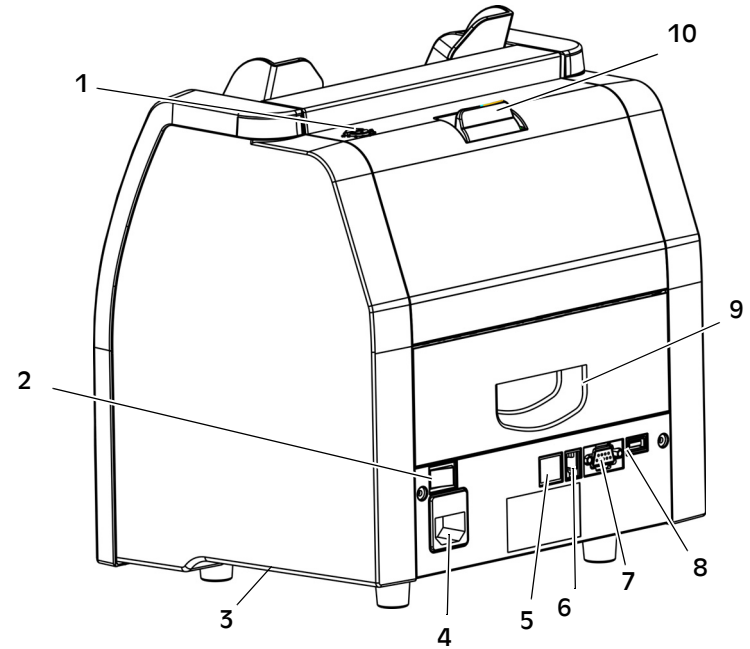

- | |
|---|
| 1 Einstellschraube |
| 2 Netzschalter |
| 3 Seitlicher Tragegriff |
| 4 Netzanschluss (mit Sicherung) |
| 5 Netzwerkanschluss |
| 6 Druckeranschluss |
| 7 RS232-Anschluss für externen Bildschirm |
| 8 USB-Anschluss zum Anschluss an einen PC |
| 9 Untere Notenpfadklappe |
| 10 Obere Notenpfadöffnung |

Bedienpult-Übersicht



Taste	Beschreibung
START	Drücken, um die Zählung zu starten Dient auch zum Bestätigen der Auswahl in MENÜ.
C	Drücken, um die Zahl der gezählten Banknoten zurückzusetzen. Drücken, um die Bündelfunktion auszuschalten Wird die Taste C betätigt, während das Auswahl-MENÜ aufgerufen ist, wird die entsprechende Einstellung auf den Standardwert zurückgesetzt.
+1/+10	Drücken, um die Bündelnummer um 1 (kurze Betätigung) oder 10 (lange Betätigung) zu erhöhen.
CUR (Währung)	Auswahl von Währung und Währungsmodus. Lange Betätigung zeigt die vollständige Währungsliste an.
BATCH (Bündel)	Drücken, um den Bündelmodus ein- bzw. auszuschalten. Drücken, um die Bündelnummer einzustellen.
PRINT (Drucken)	Drücken, um einen Beleg auszudrucken.

Taste	Beschreibung
MODE (Modus)	Drücken, um den Sortiermodus einzustellen: Mix, Single, Face, Orient, F&O, VER In den Modi Face, Orient, F&O und VER kann mit einer langen Betätigung von Single (S) auf Mix (M) umgeschaltet werden.
ADD (Hinzufügen)	Drücken, um die Addierfunktion ein- bzw. auszuschalten. Dient auch als Navigationstaste NACH OBEN
DISPLAY	Drücken, um das Zählergebnis anzuzeigen. Dient auch als Navigationstaste NACH UNTEN .
MENU	Drücken, um ein Menü aufzurufen bzw. eine Ebene im Menü zurückzugehen. Lange Betätigung, um von jedem beliebigen Navigationsmenü zum Hauptbildschirm zurückzukehren.

Display-Übersicht



- | | |
|---------------------|-----------------------------|
| 1 Währungsauswahl | 8 SD-Karten-Symbol |
| 2 Sortiermodus | 9 Datum und Uhrzeit |
| 3 Additionsfunktion | 10 Auto-/manueller Betrieb |
| 4 Bündel | 11 Anzahl der Rückweisungen |
| 5 Zählergebnis | |
| 6 Seriennummer | |
| 7 Netzwerk-Symbol | |

Betrieb



WARNUNG!

Gefahr von Handverletzungen!

Befolgen Sie die [„Sicherheitshinweise“](#) on page 2.

Inbetriebnahme

- Verbinden Sie das Netzkabel mit der Maschine und der Netzsteckdose.
- Drücken Sie zum Einschalten den Netzschalter auf I.

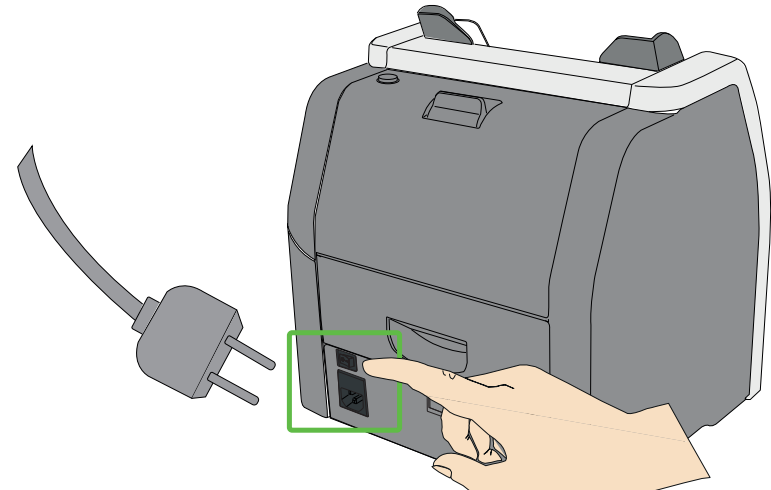

- Nach einem kurzen Hochfahren mit Selbsttest schaltet die Maschine ins Hauptmenü.

Hinweis

Die Abbildungen dienen als Beispiel. Sie können je nach Setup unterschiedlich sein.

Ausschalten

- Stellen Sie sicher, dass alle Zählergebnisse gespeichert sind.
- Schalten Sie die Maschine aus, indem Sie den Netzschalter ausschalten (0).

Banknoten auflegen

Vermeiden Sie das Zählen nasser, schmutziger oder beschädigter Banknoten.

- Überprüfen Sie, dass den Banknoten keine Fremdkörper beigemischt sind, wie z. B. Papierstücke, Gummibänder, Clips und Staub.
- Bevor Sie die Banknoten einführen, glätten Sie Falten oder eingeknickte Ecken.
- Legen Sie die Banknoten in den Einzug, wie unten abgebildet.

RICHTIG

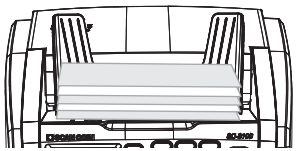

FALSCH



- Justieren Sie die Notenführungen nach der längsten Banknote im Stapel.

Währung auswählen

Auswählen einer voreingestellten Währung

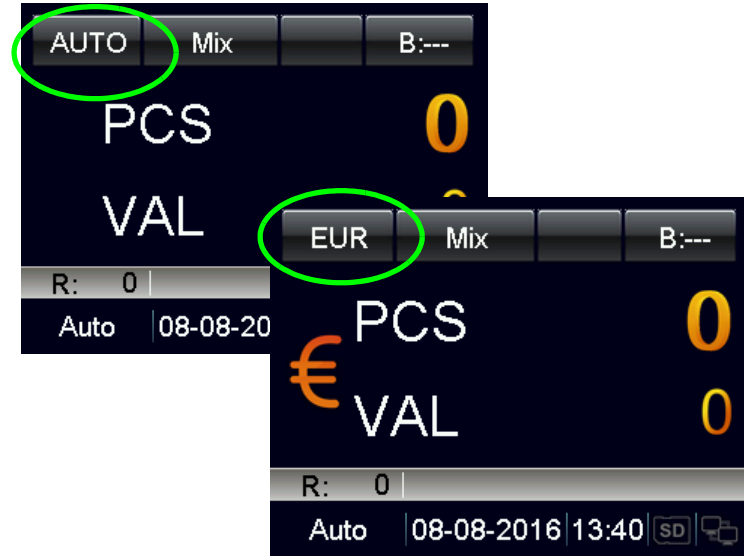

- Drücken Sie **CUR**; auf dem Display erscheint folgende Liste:
 - **AUTO** (Automatischer Erkennungsmodus),
 - **MULT** (Mehrwährungsmodus),
 - **COUNT** (Zählmodus),
 - **CUR xxx** (Währung xxx), und die verfügbaren Währungen werden der Reihe nach in der linken oberen Ecke angezeigt.
- Wählen Sie die gewünschte Währung und beginnen Sie mit der Verarbeitung der Banknoten.

Währungs-Schnellauswahl

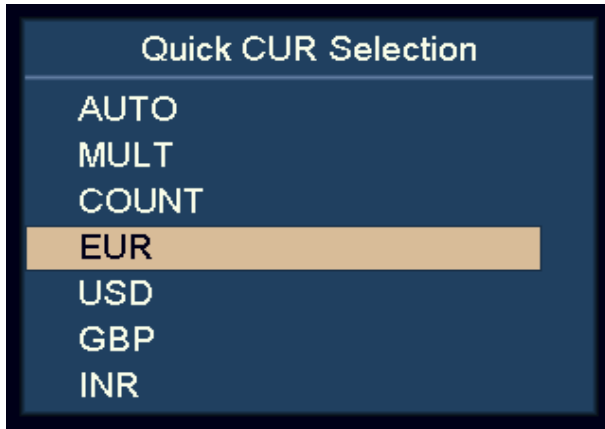

- a) **CUR** gedrückt halten.
Alle verfügbaren Währungen werden auf dem Display angezeigt.
- b) Markieren Sie mit **DISPLAY** und **ADD** die gewünschte Währung.
- c) Drücken Sie **START**, um die Auswahl zu bestätigen.

Automatischer Erkennungsmodus (AUTO)



Die Maschine erkennt die Währung anhand der ersten Banknote, vorausgesetzt, dass die Währung im Auswahlmenü AUTO CUR auf ON (ein) geschaltet ist.

Hinweis

Weiterführende Einstellungen entnehmen Sie bitte dem Abschnitt [„Auswahl der Währung für die automatische Währungserkennung“](#) on page 26.

Mehrwährungsmodus (MULT)

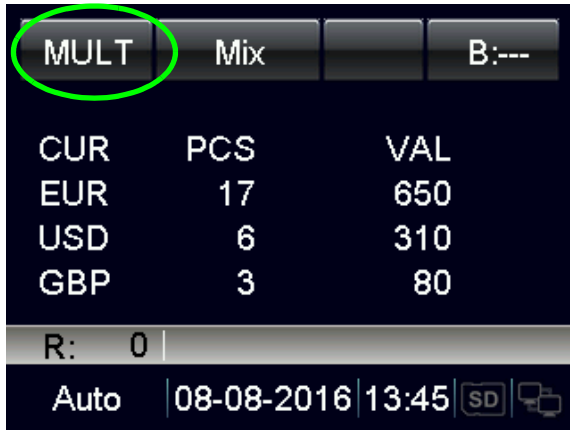

CUR	PCS	VAL
EUR	17	650
USD	6	310
GBP	3	80

R: 0

Auto | 08-08-2016 | 13:45 | [SD] [🗨️]

Die Maschine kann drei Währungen gleichzeitig verarbeiten.

Hinweis

Weiterführende Einstellungen entnehmen Sie bitte dem Abschnitt [„Mehrwährungskonfiguration“ on page 27](#).

Zählmodus (COUNT)



PCS	26
-----	----

R: 0

Auto | 08-08-2016 | 13:45 | [SD] [🗨️]

Das Gerät zählt die Anzahl der Scheine ohne Begrenzung der Währung.

Der Anwender kann die Erkennungseinstellung unter COUNT mode setting (Zählmoduseinstellung) in MENU ein-/ausschalten/einstellen.

Hinweis

Weiterführende Einstellungen entnehmen Sie bitte dem Abschnitt [„Zählmoduseinstellung“ on page 18](#).

Bündelzählung

So gehen Sie vor, um eine voreingestellte Anzahl an Banknoten zu zählen:

- Drücken Sie die Tasten **BATCH** oder **+1/+10** , um den Banknoten-Bündelwert nach Anzahl der Scheine oder voreingestelltem Wert einzugeben.

Bündelzählung durch Eingabe des gewünschten Bündelwerts

- a) Drücken Sie die Taste **BATCH**.

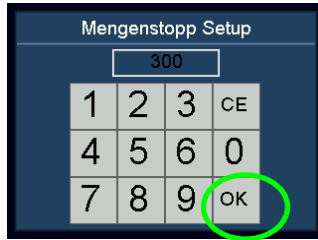

- b) Geben Sie über die Touchscreen-Tastatur den gewünschten Bündelwert ein.
Der größte Bündelwert, der eingegeben werden kann, beträgt 999.
- c) Bestätigen Sie mit „OK“ oder drücken Sie **START**.

Der voreingestellte Bündelwert wird oben rechts auf dem Display angezeigt.



- d) Erhöhen Sie den Bündelwert um 1, indem Sie die Taste **+1/+10** drücken.

Halten Sie die Taste **+1/+10** gedrückt, um den Wert um 10 zu erhöhen.

Beim Zählen hält die Maschine an, sobald die gezählten Banknoten die Bündelmenge erreichen.

Bündelzählung nach voreingestellten Werten

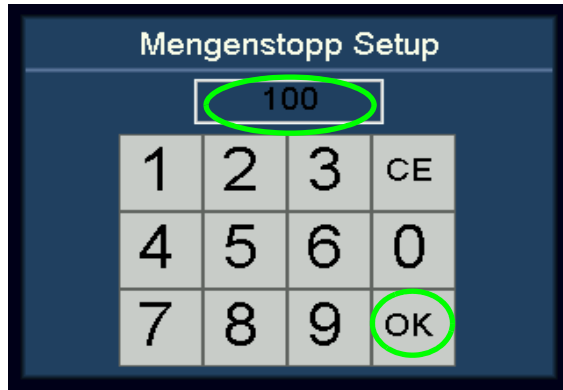

- Drücken Sie die Taste **BATCH**.
- Drücken Sie dann mehrmals die Taste **BATCH**. Die Werte 100, 50, 20, 10 und 0 werden der Reihe nach auf dem Display angezeigt.
- Wählen Sie den gewünschten voreingestellten Banknoten-Bündelwert. Drücken Sie „OK“ oder **START**, um den Bündelwert zu bestätigen und zum Hauptmenü zurückzukehren.

Wenn der Anwender nicht innerhalb von 10 Sekunden eine weitere Eingabe macht oder die Banknoten zuführt, werden die BündelEinstellungen gespeichert.

Die Maschine hält beim Zählen automatisch an, sobald der voreingestellte Bündelwert erreicht wird.

Deaktivierung der Bündelfunktion

- Wenn „-“ angewählt wird, ist der voreingestellte Bündelwert deaktiviert.
- Drücken Sie **BATCH**, um die Bündelfunktion zu deaktivieren.

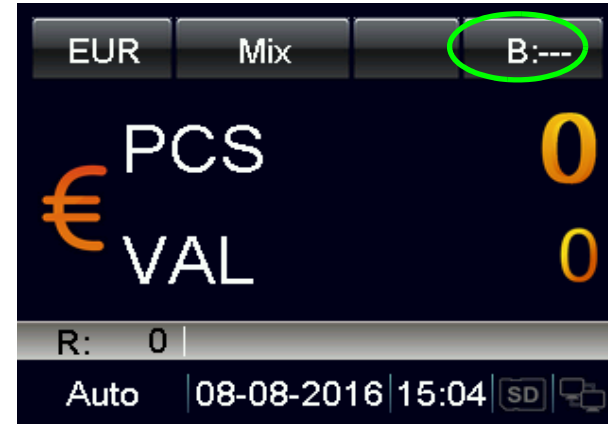

Additionsfunktion (ADD)

Bei aktivierter Additionsfunktion werden alle Zählergebnisse addiert.

- Drücken Sie **ADD**, um die Addierfunktion ein- bzw. auszuschalten.

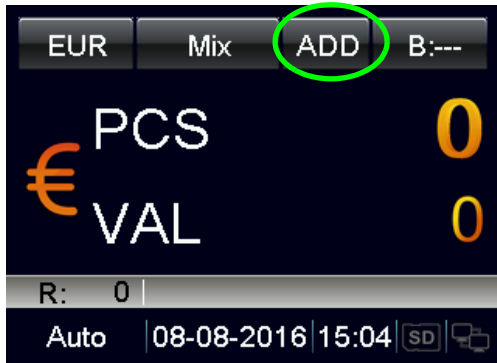

Wenn die Additionsfunktion eingeschaltet wird, erscheint „ADD“ in der obersten Zeile des Displays.

Wenn die Additionsfunktion ausgeschaltet wird, erlischt „ADD“ auf dem Display.

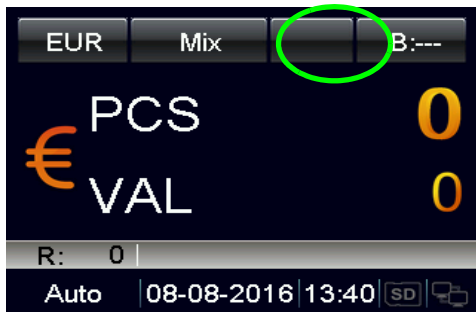

Sortier-Modi

So zählen Sie Banknoten mit unterschiedlichen Sortierfunktionen.

- a) Drücken Sie **MODE**, um den gewünschten Sortiermodus auszuwählen.

Die anwählbaren Sortier-Modi werden der Reihe nach neben dem Währungskürzel in der obersten Zeile des Displays angezeigt. Folgende Modi sind verfügbar: Mix, Single, Face, Orient, F&O und VER.

- b) In den Modi Face, Orient, F&O und VER kann auf dem Hauptbildschirm schnell und einfach zwischen Single (S) oder Mix (M) umgeschaltet werden, indem die Taste **MODE** gedrückt und gehalten wird.

Rote Anzeigeleuchte für das Rückweisungsfach

- Rotes Blinklicht:
Rückweisungsfach enthält eine Banknote, die dort normalerweise nicht sein sollte. Zum Beispiel verdächtige Noten, andere Währung usw.
- Rotes Dauerlicht:
Rückweisungsfach enthält Banknoten, die dem angewählten Modus entsprechend zurückgewiesen wurden.

Definition der Sortier-Modi

Modus	Beschreibung
MIX	<p>Mischwert-Modus</p> <p>Zählt Banknoten unterschiedlicher Nennwerte. Verdächtige Banknoten werden in das Rückweisungsfach aussortiert.</p>
Single	<p>Einzelwert-Modus</p> <p>Zählt Banknoten basierend auf dem Nennwert der ersten erkannten, echten Banknote. Abweichende Nennwerte oder verdächtige Banknoten werden in das Rückweisungsfach aussortiert.</p>
Face(S)	<p>Vorderseiten-Sortiermodus mit Nennwerterkennung</p> <p>Zählt Banknoten basierend auf dem Nennwert und der Vorderseite der ersten erkannten, echten Banknote. Abweichende Vorderseiten, Nennwerte oder verdächtige Banknoten werden in das Rückweisungsfach aussortiert.</p> <p>Hinweis Weitere Sortierfunktionen für den Vorderseiten-Sortiermodus können im Moduseinstellmenü eingestellt werden. Siehe Abschnitt „Vorderseiten-Sortiermodus“ on page 21.</p>

Modus	Beschreibung
Orient(S)	<p>Ausrichtungs-Sortiermodus mit Nennwerterkennung</p> <p>Zählt Banknoten basierend auf dem Nennwert und der Ausrichtung der ersten erkannten, echten Banknote. Abweichende Ausrichtungen, Nennwerte oder verdächtige Banknoten werden in das Rückweisungsfach aussortiert.</p> <p>Ausrichtungen 1 und 3 werden als gleiche Ausrichtungen erkannt.</p> <p>Ausrichtungen 2 und 4 werden als gleiche Ausrichtungen erkannt.</p> <p>Hinweis Weitere Sortierfunktionen für den Ausrichtungs-Sortiermodus können im Moduseinstellmenü eingestellt werden. Siehe Abschnitt „Ausrichtungs-Sortiermodus“ on page 22.</p>
F&O(S)	<p>Vorderseiten- und Ausrichtungs-Sortiermodus mit Nennwerterkennung</p> <p>Zählt Banknoten basierend auf dem Nennwert, der Vorderseite und der Ausrichtung der ersten erkannten, echten Banknote. Abweichende Vorderseiten, Ausrichtungen, Nennwerte oder verdächtige Banknoten werden in das Rückweisungsfach aussortiert.</p> <p>Die Ausrichtungen 1, 2, 3 und 4 werden als individuelle Ausrichtungen erkannt.</p> <p>Hinweis Weitere Sortierfunktionen für den Vorderseiten- und Ausrichtungs-Sortiermodus können im Moduseinstellmenü eingestellt werden. Siehe Abschnitt „Versions-Sortiermodus“ on page 23.</p>

Modus	Beschreibung
VER(S)	<p>Versions-Sortiermodus mit Nennwerterkennung</p> <p>Zählt Banknoten basierend auf dem Nennwert und der Version der ersten erkannten, echten Banknote. Abweichende Versionen, Nennwerte oder verdächtige Banknoten werden in das Rückweisungsfach aussortiert.</p> <p>Hinweis</p> <p>Weitere Sortierfunktionen für den Versions-Sortiermodus können im Moduseinstellmenü eingestellt werden. Siehe Abschnitt „Ausrichtungs-Sortiermodus“ on page 22.</p>

Zählangaben

Wenn die Verarbeitung der Banknoten abgeschlossen ist, drücken Sie die Taste **DISPLAY**, um detaillierte Angaben zu den akzeptierten Banknoten aufzurufen.

STATISTIK		
Wert	Stk	Betrag
5	0	0
10	5	50
20	5	100
50	4	200
100	3	300
200	0	0
EUR	17	650

Rückweisungsgrund

Drücken Sie **CUR** oder **MODE**, um den Rückweisungsgrund aufzurufen. Wenn die Maschine viele Banknoten zurückgewiesen hat, kann der Anwender die Rückweisungsgründe durch Drücken der Taste **DISPLAY** aufrufen.

Auswurfliste: (001)	
1	Image#1

Druckfunktion

Ausdrucken des Zählergebnisses auf einem externen Drucker

- a) Stecken Sie das beiliegende Druckerkabel in den Druckeranschluss auf der Rückseite der Maschine.
- b) Verbinden Sie den Drucker mit dem RS232-Anschluss des Druckerkabels. Schalten Sie den Drucker ein.
- c) Achten Sie darauf, dass unter **Print Setting** (Druckereinstellung) in **System Option** (Systemoptionen) die richtige Baudrate eingestellt ist.
- d) Achten Sie darauf, dass unter **Print Paper** (Druckerpapier) in **System Option** (Systemoptionen) die richtige Papierbreite eingestellt ist.
- e) Drücken Sie nach Abschluss der Zählung zum Drucken die Taste **PRINT** (drucken).

BDDEBA68onm		
EUR		
2016-07-04 14:56:07		
Deno	Pcs	Value

EUR 10	3	30
EUR 20	3	60
EUR 50	2	100
EUR 200	1	200

Total	9	390
Deno	Serial NO.	
EUR 200	X05404701629	
EUR 50	S72361862998	
EUR 50	S72361862512	
EUR 20	RB1664959982	
EUR 20	RB1665015098	
EUR 20	RB1664961647	
EUR 10	EB4201196319	
EUR 10	PA6424153676	
EUR 10	PA6424153253	

- f) Auf dem Ausdruck werden Drucktitel, Währungskürzel, Transaktionszeit, Anzahl und Zwischensumme jedes Nennwerts sowie Gesamtanzahl und Gesamtsumme aufgelistet.

Hinweis

Nähere Angaben zum Ausdrucken der Seriennummer entnehmen Sie bitte dem Abschnitt „Seriennummernerkennung“

Einrichten des SC 8220

Überprüfen und Einstellen der Grundeinstellung

- a) User Menu (Anwendermenü) aufrufen
- Drücken Sie den Netzschalter. Nach einem kurzen Hochfahren mit Selbsttest schaltet die Maschine ins Hauptmenü.
 - Drücken Sie die Taste **MENU**, um das **User Menu** (Anwendermenü) aufzurufen.

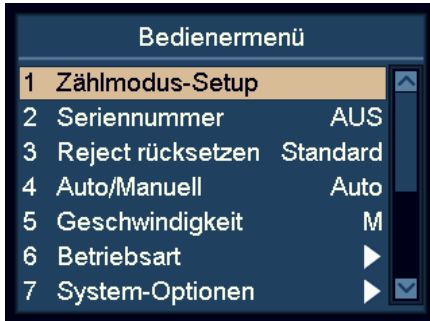

- b) Verwenden Sie die Navigationstasten, um einen Menüpunkt zu markieren und anzuwählen.
- Im Anwendermenü werden die Tasten **ADD** und **DISPLAY** zu Navigationstasten.
 - Drücken Sie **ADD**, um nach oben zu gehen, und **DISPLAY**, um nach unten zu gehen.
- c) Drücken Sie **START**, um die Auswahl zu bestätigen.
- d) Drücken Sie **MENU**, um das Anwendermenü zu verlassen und zum Hauptmenü zurückzukehren.

Zählmoduseinstellung

- a) Markieren Sie den Menüpunkt „1 COUNT mode setting“ (Zählmoduseinstellung).

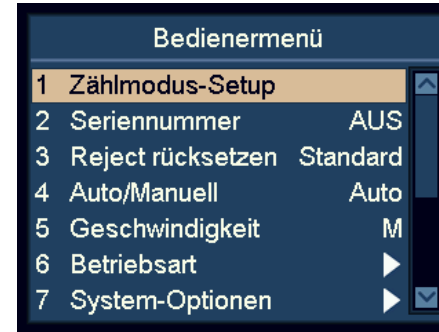

- b) Drücken Sie **START**, um die Auswahl zu bestätigen.
- c) Wählen Sie mithilfe der Navigationstasten den gewünschten Parameter für die Erkennungsempfindlichkeit aus und drücken Sie zum Bestätigen der Auswahl **START**.

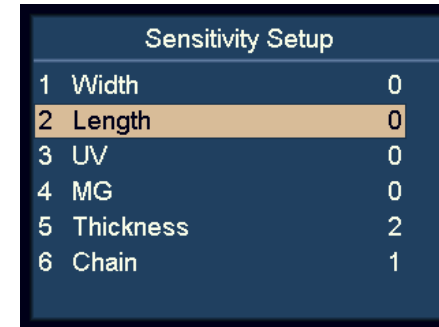

- d) Drücken Sie **DISPLAY**, um den Wert des Sensors zu senken, und **ADD**, um den Wert anzuheben.
- e) Drücken Sie **START**, um die Änderungen zu speichern.

Hinweis

0 bedeutet, dass die Erkennung ausgeschaltet ist.
8 entspricht der höchsten Empfindlichkeit.

Um Banknoten zu unterscheiden, mit der Einstellung bitte mit höheren Empfindlichkeitswerten wie 6 bis 8 beginnen.

Der Menüpunkt „Thickness“ (Dicke) dient der Einstellung der Doppelerkennungsempfindlichkeit.

Der Menüpunkt „Chain“ (Kette) dient der Einstellung der Kettenerkennung und sollte auf 1 stehen, was bedeutet, dass sie aktiviert ist.

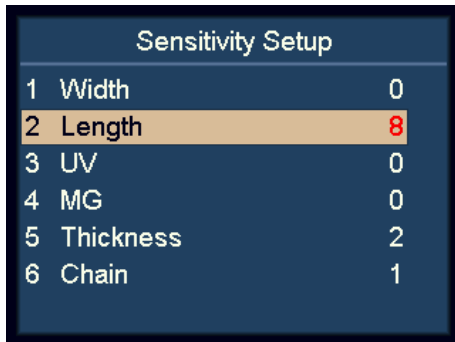

Sensitivity Setup		
1	Width	0
2	Length	8
3	UV	0
4	MG	0
5	Thickness	2
6	Chain	1

Seriennumererkennung

- Markieren Sie den Menüpunkt „2 Serial Number“ (Seriennummer).
- Drücken Sie zum Bestätigen der Auswahl **START**.



- Aktivieren oder deaktivieren Sie die Funktion zur Seriennumererkennung mithilfe der Navigationstasten.
 - OFF Seriennumererkennung ausgeschaltet
 - ON(DATA) Seriennumerdaten aktiviert
 - ON(PRINT) Seriennumerdaten und -ausdruck aktiviert
- Drücken Sie **START**, um die Änderungen zu speichern.

Hinweis

Der Anwender kann Banknoten in beliebiger Ausrichtung einlegen, vorausgesetzt, dass die entsprechende Währung die Seriennumerfunktion unterstützt.

Rückweisung zurücksetzen

- Markieren Sie den Menüpunkt „3 Reject Reset“ (Rückweisung zurücksetzen).
- Drücken Sie **START**, um die Auswahl zu bestätigen.
- Nutzen Sie die Navigationstasten, um zwischen den Modi **Auto** und **Standard** umzuschalten.
- Drücken Sie **START**, um die Änderungen zu speichern.

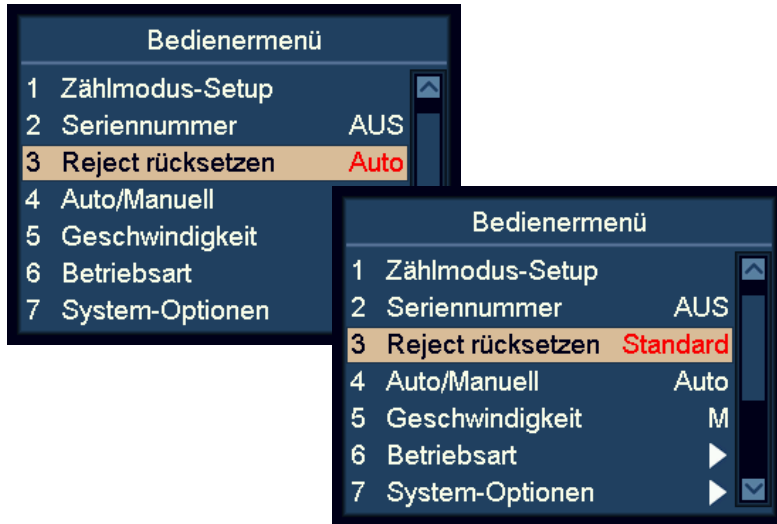

Wenn „Auto“ aktiviert ist, löscht die Maschine die Rückweisungszahl automatisch, sobald die Banknoten aus dem Rückweisungsfach genommen werden, selbst während die Maschine noch weiter zählt.

Wenn „Standard“ aktiviert ist, muss die Taste **C** gedrückt werden, um die Rückweisungszahl zu löschen.

Zählung automatisch/manuell starten

- Markieren Sie den Menüpunkt „4 Auto/Manual“ (automatisch/manuell).
- Drücken Sie zum Bestätigen der Auswahl **START**.
- Schalten Sie zwischen automatischem und manuellem Starten der Zählung um.
- Drücken Sie **START**, um die Einstellung zu speichern.

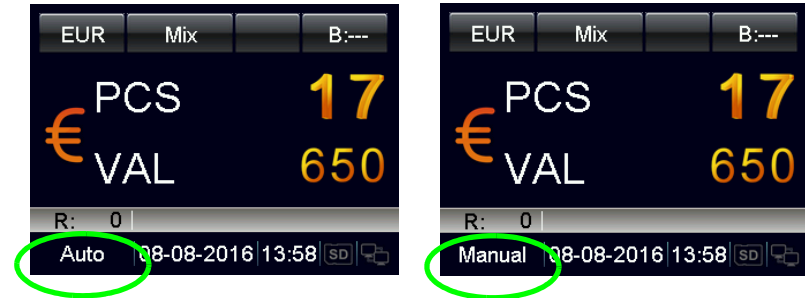

- Wenn „Auto“ aktiviert ist, beginnt die Maschine mit der Zählung, sobald Banknoten im Einzugsschacht erkannt werden.
- Wenn „Manual“ aktiviert ist, beginnt die Maschine mit der Zählung, wenn **START** gedrückt wird.

Hinweis

Der Startmodus kann auch umgeschaltet werden, indem im Hauptmenü **START** gedrückt und gehalten wird.

Zählgeschwindigkeit

- a) Markieren Sie den Menüpunkt „5 Speed“ (Geschwindigkeit).
- b) Drücken Sie zum Bestätigen der Auswahl **START**.
- c) Verwenden Sie die Navigationstasten, um die gewünschte Geschwindigkeit auszuwählen.
 - **L**: 800 Banknoten/Minute
 - **M**: 900 Banknoten/Minute
 - **H**: 1100 Banknoten/Minute

Hinweis

Im Falschgelderkenntnismodus ist die höchste Geschwindigkeit nicht zulässig.

Sortiermoduseinstellung

- a) Markieren Sie den Menüpunkt „6 Mode Setting“ (Moduseinstellung).
- b) Drücken Sie zum Bestätigen der Auswahl **START**.

Vorderseiten-Sortiermodus

- a) Markieren Sie den Menüpunkt „1 Face Mode“ (Vorderseitenmodus).
- b) Drücken Sie zum Bestätigen der Auswahl **START**.
- c) Wählen Sie mithilfe der Navigationstasten den Modus für die **Vorderseitensortierung** an und drücken Sie zum Bestätigen der Auswahl **START**.

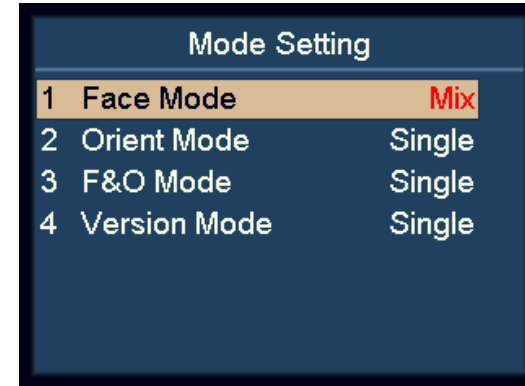

Mode Setting		
1	Face Mode	Mix
2	Orient Mode	Single
3	F&O Mode	Single
4	Version Mode	Single

- **Face(M) Mix:**
Vorderseitensortierung gemischter Nennwerte.
- **Face(S) Single:**
Vorderseitensortierung mit Nennwerterkennung.

Hinweis

Die Standardeinstellung ist Single.

Ausrichtung-Sortiermodus

- Markieren Sie den Menüpunkt „2 Orient Mode“ (Ausrichtungsmodus).
- Drücken Sie zum Bestätigen der Auswahl **START**.
- Wählen Sie mithilfe der Navigationstasten den Modus für die Ausrichtungssortierung an und drücken Sie zum Bestätigen der Auswahl **START**.

Betriebsart		
1	Lage-Modus	Single
2	Ausricht-Modus	Mix
3	Lage&Ausrichtung	Single
4	Versions-Modus	Single

- **Orient(M) Mix:**
Ausrichtungssortierung gemischter Nennwerte.
- **Orient(S) Single:**
Ausrichtungssortierung mit Nennwerterkennung.

Hinweis

Die Standardeinstellung ist Single.

Vorderseiten- und Ausrichtung-Sortiermodus

- Markieren Sie den Menüpunkt „3 F&O Mode“ (Vorderseiten- und Ausrichtungsmodus).
- Drücken Sie zum Bestätigen der Auswahl **START**.
- Wählen Sie mithilfe der Navigationstasten den Modus für die Vorderseiten- und Ausrichtungssortierung an und drücken Sie zum Bestätigen der Auswahl **START**.

Betriebsart		
1	Lage-Modus	Single
2	Ausricht-Modus	Single
3	Lage&Ausrichtung	Mix
4	Versions-Modus	Single

- **F&O(M) Mix:**
Vorderseitensortierung und Ausrichtungssortierung gemischter Nennwerte.
- **F&O(S) Single:**
Vorderseitensortierung und Ausrichtungssortierung mit Nennwerterkennung.

Hinweis

Die Standardeinstellung ist Single.

Versions-Sortiermodus

- a) Markieren Sie den Menüpunkt „4 Version Mode“ (Versionsmodus).
- b) Drücken Sie zum Bestätigen der Auswahl **START**.
- c) Wählen Sie mithilfe der Navigationstasten den Modus für die Versionsortierung an und drücken Sie zum Bestätigen der Auswahl **START**.



- **VER(M) Mix:**
Versionsortierung gemischter Nennwerte.
- **VER(S) Single:**
Versionsortierung mit Nennwerterkennung.

Hinweis

Die Standardeinstellung ist Single.

Ansicht der Versionsinformationen der Maschine

- a) Markieren Sie den Menüpunkt „8 Version“.
- b) Drücken Sie zum Bestätigen der Auswahl **START**.



- CURKIT000 Währungssatznummer
- SN:000001 Seriennummer
- HW:40.3.10.2.4.8.2.2.11.9 Hardwareversion
- SW:2016007-05 16:41:34 Software-Übersetzungszeit

Einstellungen importieren

- Schieben Sie eine SD-Karte in den SD-Kartenschlitz. Auf der SD-Karte sollte sich die Datei setting.txt befinden, die beim Export der Einstellungen erstellt wurde.
- Markieren Sie den Menüpunkt „10 Setting Import“ (Einstellungen importieren).
- Drücken Sie zum Bestätigen der Auswahl **START**.
- Die Anwenderparameter werden in die Maschine geladen. Befolgen Sie anschließend bitte die Bildschirmanweisungen, um die Maschine neu zu starten.

Einstellungen exportieren

- Schieben Sie eine SD-Karte in den SD-Kartenschlitz.
- Markieren Sie den Menüpunkt „11 Setting Export“ (Einstellungen exportieren).
- Drücken Sie zum Bestätigen der Auswahl **START**.
- Die Anwenderparameter werden auf der SD-Karte als setting.txt gespeichert.

Netzwerkeinstellungen

- Markieren Sie den Menüpunkt „12 Network Setting“ (Netzwerkeinstellungen).
- Drücken Sie zum Bestätigen der Auswahl **START**.

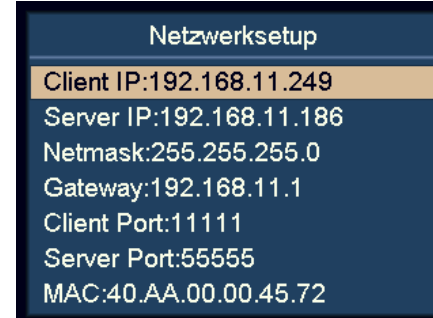

- Wählen Sie mithilfe der Navigationstasten den gewünschten Menüpunkt an und drücken Sie zum Bestätigen der Auswahl **START**.

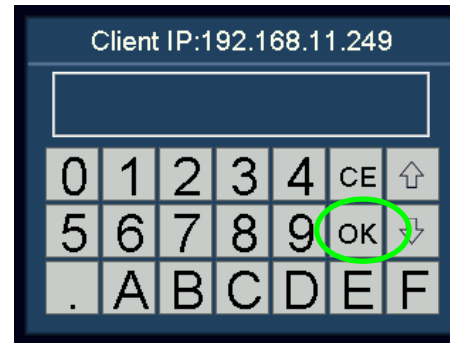

- Geben Sie über den Touchscreen den gewünschten Wert ein.
- Drücken Sie **START** oder tippen Sie auf **OK**, um die Eingabe zu speichern.
- Starten Sie Maschine neu.

Grundeinstellungen des Geräts

- a) Markieren Sie den Menüpunkt „7 System Option“ (Systemoptionen).
- b) Drücken Sie zum Bestätigen der Auswahl **START**.

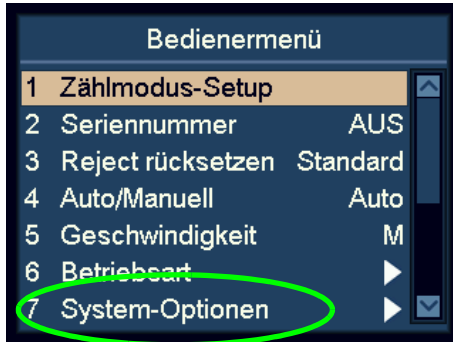

Einstellungen der Rückweisungsfachkapazität

- a) Markieren Sie den Menüpunkt „1 R-P Capacity“ (Rückweisungsfachkapazität).
- b) Drücken Sie zum Bestätigen der Auswahl **START**.
- c) Wählen Sie mithilfe der Navigationstasten die gewünschte Rückweisungsfachkapazität an. Anwählbar sind die Werte 50, 40, 30 und 20.

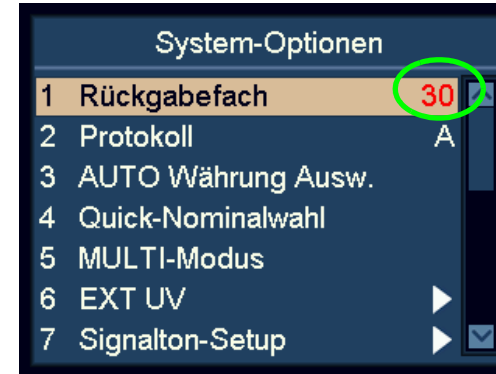

- d) Drücken Sie **START**, um die Änderungen zu speichern.

Protokoll

- a) Markieren Sie den Menüpunkt „2 Protocol“ (Protokoll).
- b) Drücken Sie zum Bestätigen der Auswahl **START**.

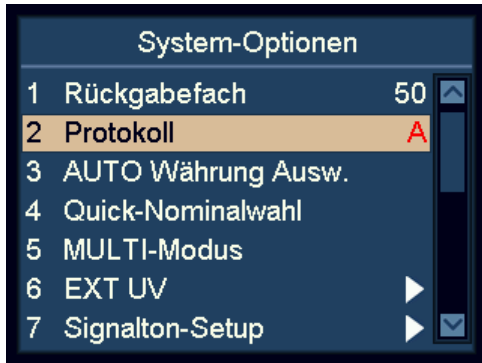

- c) Der Anwender kann mithilfe der Navigationstasten das SCAN COIN-Protokoll (A) oder das für die SC 8220 CashNetwork-Software spezifische Protokoll (B) anwählen.

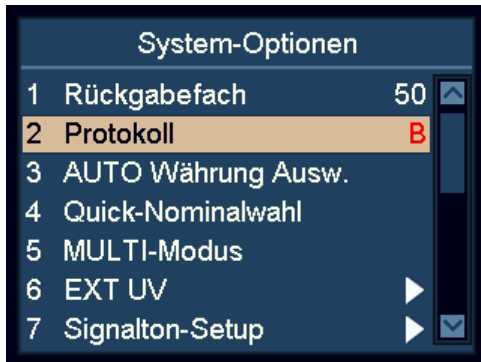

- d) Drücken Sie **START**, um die Eingabe zu speichern.

Auswahl der Währung für die automatische Währungserkennung

- a) Markieren Sie den Menüpunkt „3 AUTO CUR Selection“ (Währungsauswahl für automatische Währungserkennung).
- b) Drücken Sie zum Bestätigen der Auswahl **START**.
- c) Markieren Sie mit **ADD** und **DISPLAY** die gewünschte Währung.
- d) Drücken Sie zum Bestätigen der Auswahl **START**.
- e) Schalten Sie mithilfe der Navigationstasten zwischen ON (ein) und OFF (aus) um.



- f) Drücken Sie **START**, um die Änderungen zu speichern.

Hinweis

Sie können für den Automatik-Modus maximal zehn (10) Währungen anwählen.

Hinweis

Wenn sich die Banknoten zweier Währungen ähnlich sehen, wird empfohlen, den Automatik-Modus für eine von ihnen auszuschalten.

Währungs-Schnellauswahl

- Markieren Sie den Menüpunkt „4 Quick CUR Selection“ (Währungs-Schnellauswahl).
- Drücken Sie zum Bestätigen der Auswahl **START**.
- Markieren Sie mit **ADD** und **DISPLAY** die Währung.
- Drücken Sie zum Bestätigen der Auswahl **START**.
- Schalten Sie mithilfe der Navigationstasten zwischen ON (ein) und OFF (aus) um.

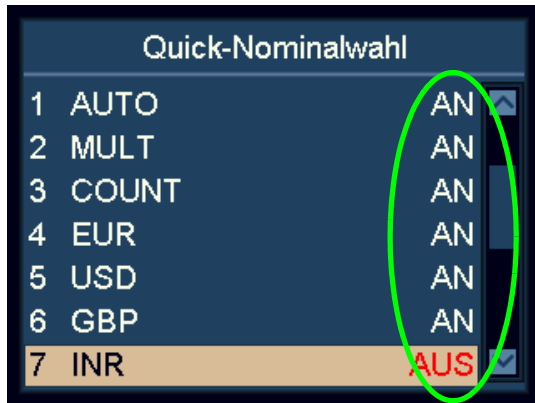

- Drücken Sie zum Bestätigen der Auswahl **START**.

Hinweis

Diese Funktion ist sehr hilfreich, wenn der Anwender die Anzahl der Währungen im Zyklus reduzieren möchte, wenn **CUR** gedrückt wird.

Mehrwährungskonfiguration

- Markieren Sie den Menüpunkt „5 MULT CUR Selection“ (Mehrwährungsauswahl).
- Drücken Sie zum Bestätigen der Auswahl **START**.
- Markieren Sie mit **ADD** und **DISPLAY** die gewünschte Währung.
- Drücken Sie zum Bestätigen der Auswahl **START**.
- Schalten Sie mithilfe der Navigationstasten zwischen ON (ein) und OFF (aus) um.

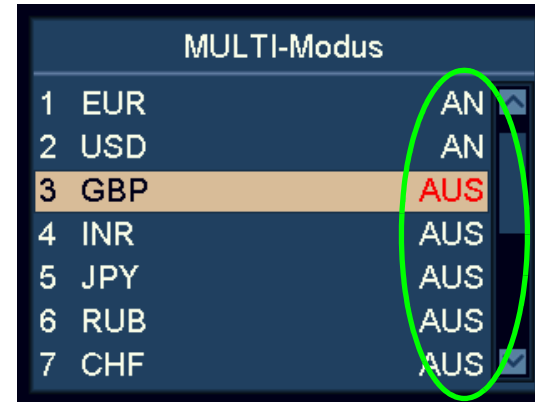

- Drücken Sie zum Bestätigen der Auswahl **START**.

Hinweis

Im Mehrwährungsmodus kann der Anwender maximal drei (3) Währungen konfigurieren.

Hinweis

Wenn sich die Banknoten zweier Währungen ähnlich sehen, den Mehrwährungsmodus für eine von ihnen ausschalten.

Einstellungen der externen UV-Erkennung

Die externe UV-Erkennung kann aktiviert werden, indem der entsprechende UV-Schalter gedrückt wird, oder wird automatisch aktiviert, wenn eine Banknote zurückgewiesen wird.

- a) Markieren Sie den Menüpunkt „6 EXT UV“ (Externe UV).
- b) Drücken Sie zum Bestätigen der Auswahl **START**.

Manueller und automatischer UV-Modus

- a) Markieren Sie den Menüpunkt „1 EXT UV Mode“ (Externer UV-Modus).
- b) Drücken Sie zum Bestätigen der Auswahl **START**.
- c) Nutzen Sie die Navigationstasten, um zwischen manuellem und automatischem externen UV-Modus umzuschalten.

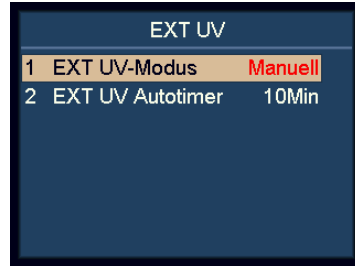
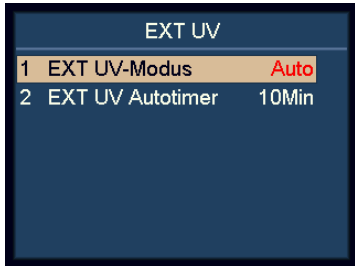

- d) Drücken Sie zum Bestätigen der Auswahl **START**.
 - Wenn „Auto“ angewählt ist, wird die externe UV-Erkennung automatisch eingeschaltet, wenn eine Banknote zurückgewiesen wird.
 - Wenn „Manual“ angewählt ist, wird die externe UV-Erkennung eingeschaltet, wenn der entsprechende UV-Schalter auf der linken unteren Ecke der Maschine gedrückt wird.

Automatische Ausschaltzeit für die externe UV-Erkennung

- a) Markieren Sie den Menüpunkt „2 EXT UV auto off“ (Externe UV-Erkennung automatische Abschaltung).
- b) Drücken Sie zum Bestätigen der Auswahl **START**.

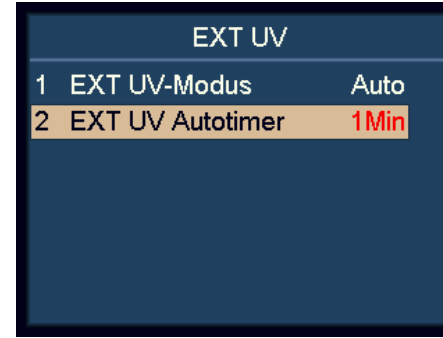

- c) Stellen Sie mithilfe der Navigationstasten die automatische Abschaltzeit ein.

Toneinstellungen

- a) Markieren Sie den Menüpunkt „7 Beep Setup“ (Signalton einrichten).

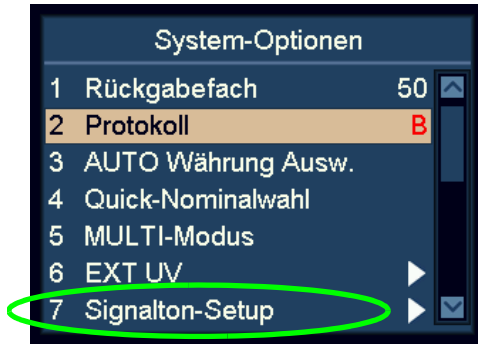

- b) Drücken Sie zum Bestätigen der Auswahl **START**.

Ein-/ausschalten der Tastentoneinstellungen

- a) Markieren Sie den Menüpunkt „1 Key Beep“ (Tastenton).
b) Drücken Sie zum Bestätigen der Auswahl **START**.
c) Schalten Sie den Tastenton mithilfe der Navigationstasten zwischen **Normal** und **Mute** (stumm) um.
d) Drücken Sie zum Bestätigen der Auswahl **START**.



Ausschalten der Alarmeinstellungen

- a) Markieren Sie den Menüpunkt „2 Alarm Beep“ (Alarmton).
b) Drücken Sie zum Bestätigen der Auswahl **START**.
c) Schalten Sie den Alarmton mithilfe der Navigationstasten zwischen **Normal** und **Mute** (stumm) um.



- d) Drücken Sie zum Bestätigen der Auswahl **START**.

Wenn der Alarmton eingeschaltet ist, ertönt ein Signalton, wenn nach Abschluss der Zählung zurückgewiesene Banknoten vorhanden sind.

Datum und Uhrzeit einstellen

- a) Markieren Sie den Menüpunkt „8 Date & Time“ (Datum und Uhrzeit).

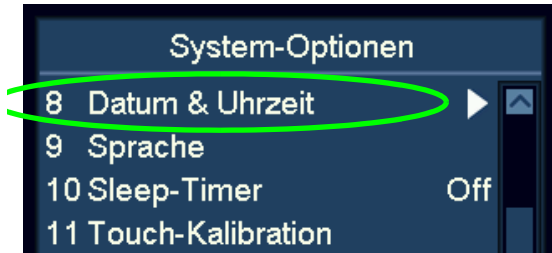

- b) Drücken Sie zum Bestätigen der Auswahl **START**.

Ändern der Datumsformateinstellungen

- a) Markieren Sie den Menüpunkt „1 Date Format“ (Datumsformat).
- b) Drücken Sie zum Bestätigen der Auswahl **START**.
- c) Schalten Sie mithilfe der Navigationstasten zwischen den Datumsformaten um.

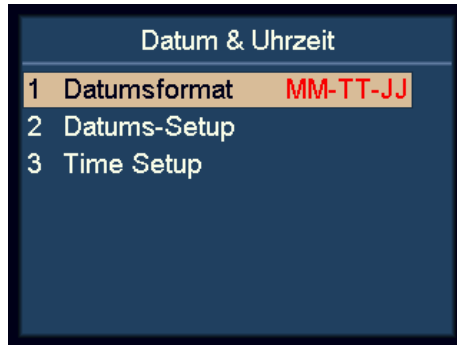

- d) Drücken Sie zum Bestätigen der Auswahl **START**.

Ändern der Datums- und Zeiteinstellungen

- a) Markieren Sie den Menüpunkt „2 Date Setup“ (Datum einstellen) oder „3 Time Setup“ (Uhrzeit einstellen).
- b) Drücken Sie zum Bestätigen der Auswahl **START**.
- c) Markieren Sie mithilfe der Navigationstasten den Wert, den Sie ändern möchten.

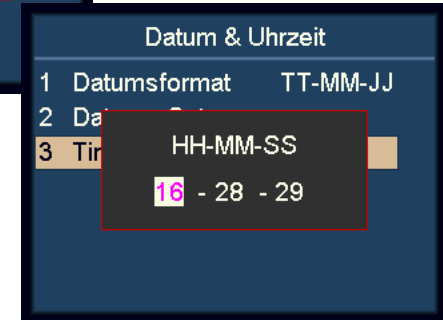
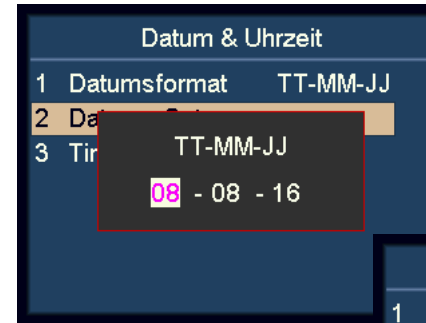

- d) Drücken Sie **START**, um den Wert, den Sie ändern möchten, zu bestätigen.
Die Farbe des angewählten Werts wechselt von schwarz auf violett.
- e) Ändern Sie den Wert mithilfe der Navigationstasten.
- f) Drücken Sie zum Bestätigen der Auswahl **START**.
- g) Drücken Sie zum Verlassen **MENU**.

Ändern der Sprache der Benutzeroberfläche

- a) Markieren Sie den Menüpunkt „9Language“ (Sprache).

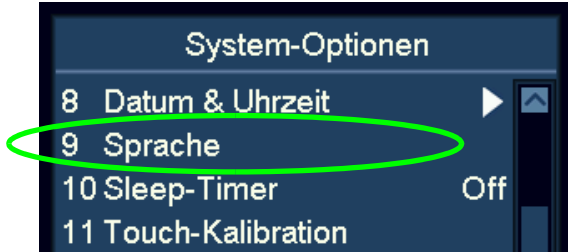

- b) Drücken Sie zum Bestätigen der Auswahl **START**.



- c) Wählen Sie mithilfe der Navigationstasten die Sprache aus.
d) Drücken Sie zum Bestätigen der Auswahl **START**.
e) Drücken Sie nach Abschluss der Einstellungen die Taste **MENU**, um dieses Menü zu verlassen.

Aktivieren des Ruhemodus

- a) Markieren Sie den Menüpunkt „10 Sleep Time“ (Ruhezeit).
b) Drücken Sie zum Bestätigen der Auswahl **START**.

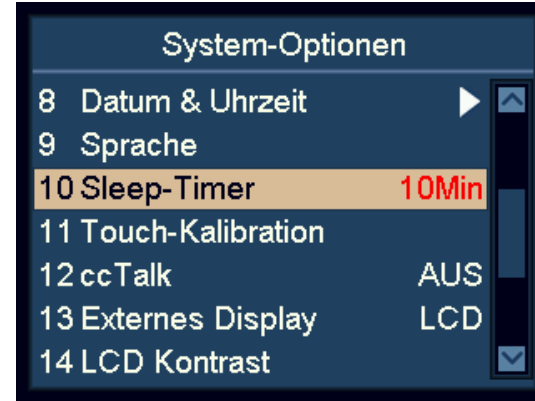

- c) Stellen Sie mithilfe der Navigationstasten die Ruhezeit ein und drücken Sie dann zum Bestätigen die Taste „START“.

Hinweis

Im Ruhemodus wird das Display ausgeschaltet. Zur Erinnerung blinkt lediglich alle paar Sekunden die blaue Anzeigeleuchte. Die Maschine kann aktiviert werden, indem eine beliebige Taste gedrückt oder eine Banknote eingelegt wird.

Kalibrieren des Touchscreens

- a) Markieren Sie den Menüpunkt „11 Touch Calibration“ (Touchscreen-Kalibrierung).

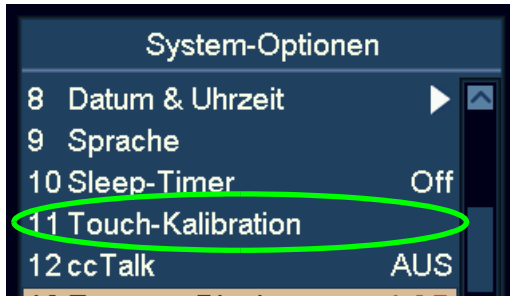

- b) Drücken Sie zum Bestätigen der Auswahl **START**.

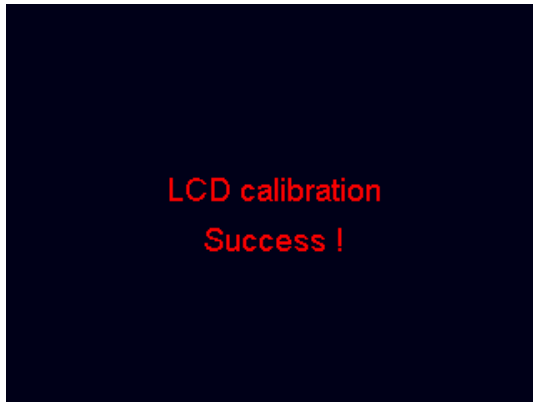

- c) Befolgen Sie die Anweisungen auf dem Bildschirm und berühren Sie mit Ihren Fingern die roten Punkte.

Ein-/ausschalten von ccTalk

So schalten Sie das ccTalk-Protokoll für PC-Software, die das ccTalk-Protokoll nach Anschluss an die serielle Schnittstelle nutzt, ein bzw. aus.

- a) Markieren Sie den Menüpunkt „12 cc Talk“ (ccTalk-Protokoll).
b) Drücken Sie zum Bestätigen der Auswahl **START**.

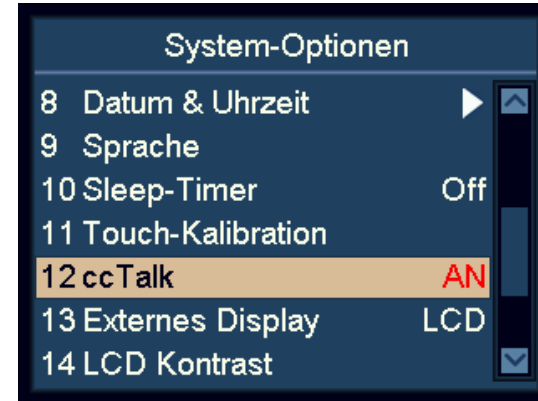

- c) Schalten Sie mithilfe der Navigationstasten zwischen ON (ein) und OFF (aus) um.
d) Drücken Sie zum Bestätigen der Auswahl **START**.

Umschalten zwischen externem LED- und LCD-Bildschirm

- Markieren Sie den Menüpunkt „13 External Display“ (Externer Bildschirm).
- Drücken Sie zum Bestätigen der Auswahl **START**.



- Schalten Sie mithilfe der Navigationstasten zwischen LCD, LED(VAL) und LED(PCS) um.
- Drücken Sie **START**, um die Änderungen zu speichern.

Einstellen des Bildschirmkontrasts

- Markieren Sie den Menüpunkt „14 LCD Kontrast“ (LCD-Kontrast).
- Drücken Sie zum Bestätigen der Auswahl **START**.



- Ändern Sie den Kontrast des Bildschirms mithilfe der Navigationstasten.
 - Drücken Sie zum Erhöhen **ADD**.
 - Drücken Sie zum Verringern **DISPLAY**.
- Drücken Sie **START**, um die Änderungen zu speichern.

Einstellen der Hintergrundbeleuchtung des Bildschirms

- a) Markieren Sie den Menüpunkt „15 LCD Backlight“ (LCD-Hintergrundbeleuchtung).
- b) Drücken Sie zum Bestätigen der Auswahl **START**.

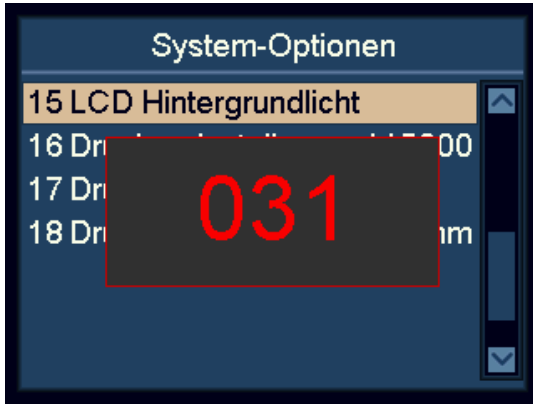

- c) Ändern Sie den Kontrast des Bildschirms mithilfe der Navigationstasten.
 - Drücken Sie zum Erhöhen **ADD**.
 - Drücken Sie zum Verringern **DISPLAY**.
- d) Drücken Sie **START**, um die Änderungen zu speichern.

Druckeinstellungen

Drucker-Baudraten-Einstellungen

- a) Markieren Sie den Menüpunkt „16 Print Setting“ (Druckeinstellungen).
- b) Drücken Sie zum Bestätigen der Auswahl **START**.
- c) Wählen Sie mithilfe der Navigationstasten die gewünschte Baudrate des angeschlossenen Druckers an.

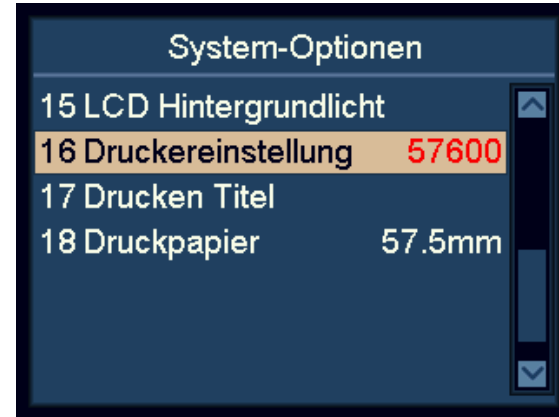

- 9600: 9600 bps
 - 19200: 19.200 bps
 - 28800: 28.800 bps
 - 38400: 38.400 bps
 - 57600: 57.600 bps
 - 115200: 115.200 bps
- d) Drücken Sie **START**, um die Änderungen zu speichern.
 - e) Drücken Sie zum Verlassen **MENU**.

DrucktitelEinstellungen

- Markieren Sie den Menüpunkt „17 Print Title“ (Drucktitel).
- Drücken Sie zum Bestätigen der Auswahl **START**. Der aktuelle Drucktitel wird angezeigt.
- Drücken Sie **START** noch ein weiteres Mal, um die Eingabeoberfläche aufzurufen.
- Drücken Sie nach Eingabe de Drucktitels **START** oder **OK**. Warten Sie ein paar Sekunden, bis der Drucktitel gespeichert wurde.

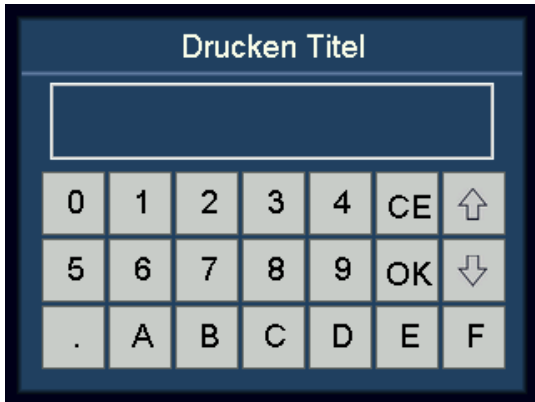

- Drücken Sie zum Verlassen **MENU**.

Hinweis

Drücken Sie **PRINT**, um zwischen Kleinbuchstaben und Großbuchstaben umzuschalten.

Druckerpapiereinstellungen

- Markieren Sie den Menüpunkt „18 Print Paper“ (Druckerpapier).
- Drücken Sie zum Bestätigen der Auswahl **START**.

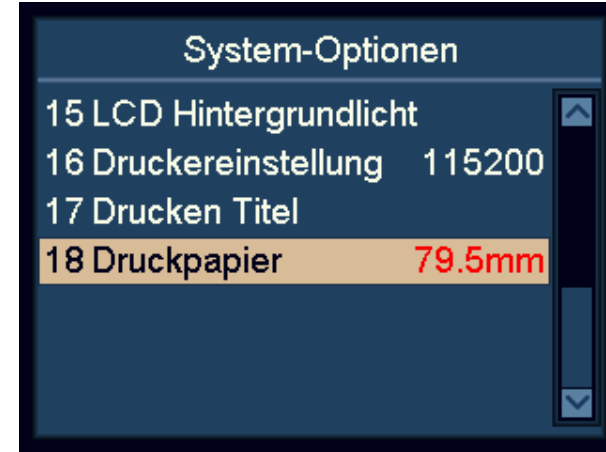

- Überprüfen Sie die Papierbreite des angeschlossenen Druckers.
 - 57,5 mm: 2-Zoll-Papier
 - 79,5mm: 3-Zoll-Papier
- Wählen Sie mithilfe der Navigationstasten die gewünschte Papierbreite des angeschlossenen Druckers an.
- Drücken Sie **START**, um die Änderungen zu speichern.

Zusätzliche Funktionen

Drucken mit Autoschnitt

- a) Markieren Sie im Menü „System Option“ den Menüpunkt „19 Print Auto-Cut“ (Drucken mit Autoschnitt).
- b) Drücken Sie zur Eingabe **START**.
- c) Drücken Sie in Auto-Cut (Autoschnitt) **START**, um ON/OFF (ein/aus) anzuwählen.
- d) Geben Sie in Auto-Cut Code (Autoschnittcode), den Autoschnittcode für den entsprechenden Drucker ein. Den Code erhalten Sie vom Druckerhersteller. Drücken Sie für den Standardwert auf C. Nachfolgend sind einige Beispiele bekannter Codes aufgelistet:
 - STAR 654 1B.64
 - CITIZEN CT281 1B.69
- e) Drücken Sie **START** oder tippen Sie auf OK, um die Eingabe zu bestätigen.
- f) Drücken Sie zum Verlassen **MENU**.

Hinzufügen von Leerzeilen am Ende eines Belegs

- a) Markieren Sie im Menü „System Option“ den Menüpunkt „19 Print Auto-Cut“ (Drucken mit Autoschnitt).
- b) Drücken Sie zum Aufrufen **START**.
- c) Drücken Sie in Auto-Cut (Autoschnitt) **START**, um ON/OFF (ein/aus) anzuwählen.

- d) Fügen Sie in Auto-Cut Code (Autoschnittcode) für jede Leerzeilen den Code 0A hinzu, für vier (4) Leerzeilen beispielsweise 0A.0A.0A.0A.
 - Für Drucker mit Autoschnittfunktion muss dieser Code vor dem Autoschnittcode eingegeben werden (siehe vorheriger Punkt).
 - Für Drucker ohne Autoschnittfunktion geben Sie einfach die erforderliche Anzahl des Codes 0A ein.
- e) Drücken Sie **START** oder tippen Sie auf OK, um die Eingabe zu bestätigen.
- f) Drücken Sie zum Verlassen **MENU**.

Wert für Stapelablage voll

- a) Markieren Sie im Menü „System Option“ den Menüpunkt „20 Stacker Full Quantity“ (Wert für Stapelablage voll).
- b) Drücken Sie zum Bestätigen der Auswahl **START**.
- c) Wählen Sie mithilfe der Navigationstasten den gewünschten Wert, für die Meldung „Stapelablage voll“. 100, 150, 200, 220.
- d) Drücken Sie zum Bestätigen der Auswahl **START**.
- e) Drücken Sie zum Verlassen **MENU**.

Nach Anzahl der Banknoten pro Nennwert sortieren

- a) Markieren Sie im Menü „System Option“ den Menüpunkt „21 Split Total Order“ (Nach Anzahl der Banknoten pro Nennwert sortieren).
- b) Drücken Sie zur Eingabe **START**.
- c) Wählen Sie „Small To Large“ (aufsteigend), um die Anzahl der Noten pro Nennwert aufsteigend vom kleinsten zum größten Nennwert anzuzeigen.

>>>

>>>

- d) Wählen Sie „Large to Small“ (absteigend), um die Anzahl der Noten pro Nennwert absteigend vom größten zum kleinsten Nennwert anzuzeigen.
- e) Drücken Sie zum Bestätigen der Auswahl **START**.

Bündel-Addition-Modus

- a) Markieren Sie im Menü „System Option“ den Menüpunkt „22 Batch Add Mode“ (Bündel-Addition-Modus).
- b) Drücken Sie **START**, um die Funktion ON/OFF (ein/aus) zu schalten.
Wenn die Funktion eingeschaltet ist, werden PCS und VAL nach Zählung eines Bündel weiter aufaddiert.
Wenn die Funktion ausgeschaltet ist, werden PCS und VAL nach Zählung eines Bündel nicht weiter aufaddiert.

Nennwertauswahl

- a) Markieren Sie im Menü „System Option“ den Menüpunkt „23 Denomination Selection“ (Nennwertauswahl).
- b) Drücken Sie zum Aufrufen **START**.
- c) Wählen Sie die Währung aus und drücken Sie zur Eingabe **START**.
- d) Wählen Sie den entsprechenden Nennwert aus und drücken Sie **START**, um ihn auf ON/OFF (ein/aus) zu schalten. Die höchste V-Nummer entspricht der neusten Version.

- e) Drücken Sie zum Verlassen **MENU**.

Wenn OFF (aus) angewählt ist, wird der entsprechende Nennwert zurückgewiesen. Wenn eine bestimmte Version eines Nennwerts zurückgewiesen werden soll, kann diese ausgeschaltet werden.

Bündelwert

Im Bündelwert-Modus kann ein Wert festgelegt werden. Sobald der eingestellte Wert erreicht ist, stoppt die Maschine.

Wenn der Wert einer Banknote den verbleibenden Betrag bis zum festgelegten Bündelwert übersteigt, wird sie ebenfalls zurückgewiesen.

- Die Taste **BATCH** lange drücken, um in den Bündelwert-Modus zu schalten.
- Die Taste **BATCH** erneut lange drücken, um in den normalen Bündelmodus zurück zu schalten.
- Die Taste **BATCH** drücken, um die numerische Oberfläche zur Eingabe des Werts aufzurufen. Dann auf **OK** tippen oder **START** drücken, um die Eingabe zu bestätigen.
- Im Hauptbildschirm **BATCH** drücken, um den eingestellten Wert zu löschen. Wenn der eingestellte Wert gelöscht ist, ist der Bündelwert-Modus ausgeschaltet.

START-Taste zum Anhalten

Eine laufende Zählung kann bei Bedarf durch Drücken der **START**-Taste angehalten werden.

Schnellaufruf des Hauptbildschirms

Durch langes Drücken der Taste **MENU** wird direkt der Hauptbildschirm aufgerufen.

Wartung

Zugang zum Notenpfad



Oberer Notenpfad

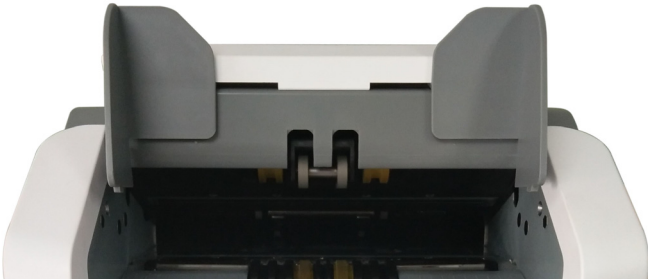

Unterer Notenpfad



Reinigung

Reinigen Sie die Maschine täglich, um eine Ansammlung von Schmutz zu verhindern, da sonst zu viele Banknoten zurückgewiesen werden.

Verwenden Sie einen Luftpinsel, um Schmutz von den Sensoren zu entfernen.

Vorsicht!

Verwenden Sie ausschließlich Reinigungsmittel und Utensilien, die nicht scheuern.

Reinigen Sie die Oberfläche der Maschine mit einem weichen Baumwolltuch. Achten Sie darauf, dass keine überschüssige Flüssigkeit in die Maschine tropft.

Reinigung des Notenpfads

- a) Öffnen Sie den oberen Notenpfad.
- b) Wischen oder entstauben Sie den oberen Notenpfad sanft mit einem kleinen, weichen Pinsel oder einem trockenen, weichen, fusenfreien Tuch.
- c) Wenn Flecken zurückbleiben, befeuchten Sie ein weiches, fusenfreies Tuch mit Wasser oder einer 50-prozentigen Mischung aus Isopropyl-Alkohol und Wasser, die keine Verunreinigungen enthält.
- d) Wringen Sie möglichst viel Flüssigkeit aus.
- e) Wischen Sie den Notenpfad und die Sensoroberflächen erneut ab, achten Sie dabei darauf, dass keine Flüssigkeit in die Maschine tropft.
- f) Wiederholen Sie die Schritte a bis e, um den unteren Notenpfad zu reinigen.

Vorsicht!

Sprühen Sie das Reinigungsmittel nicht direkt auf die Maschine und achten Sie darauf, den Notenpfad zu trocknen, bevor Sie ihn wieder schließen.

Sicherungswechsel



WARNUNG!

Stromschlaggefahr

Befolgen Sie die [„Sicherheitshinweise“ on page 2.](#)

- a) Ziehen Sie den Netzstecker, bevor >Sie die Abdeckung öffnen, andernfalls besteht eventuell **Stromschlaggefahr**.
- b) Nehmen Sie zum Wechseln der Sicherung bitte zuerst die Abdeckung ab.

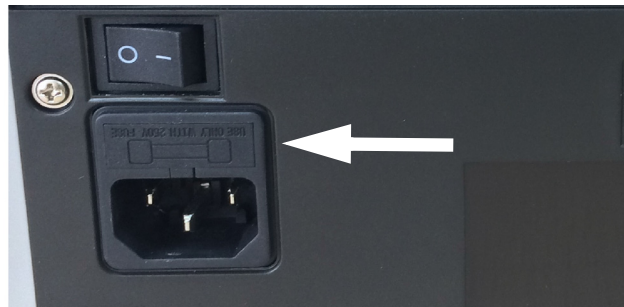

Hinweis

Bringen Sie die Abdeckung nach dem Wechsel der Sicherung wieder ordnungsgemäß an.

Vorsicht!

Um Brandgefahr dauerhaft auszuschließen, ersetzen Sie ausgebrannte Sicherungen bitte nur durch Sicherungen gleichen Typs und gleicher Nennleistung.

Einstellen des Einzugsspalts

Die Einstellschraube auf der oberen Abdeckung ist bereits ab Werk auf die optimale Position eingestellt. Falls Banknoten ungleichmäßig eingezogen oder falsch gezählt werden, kann eine Einstellung der Einstellschraube erforderlich sein, um den Banknotentransport zu optimieren.



- Drehen Sie die Schraube im Uhrzeigersinn, um den Spalt zwischen Reibrad und Drehgetrieberad zu vergrößern.
- Gegen den Uhrzeigersinn, um den Spalt zu verringern.

Spalt verringern



Spalt vergrößern

Überprüfen Sie die Einstellung, indem Sie eine Banknote in den Einzugsschacht legen und festhalten. Wenn Sie den Zug spüren, ist die Maschine einsatzbereit.

Hinweis

Die Einstellschraube ist äußerst empfindlich; nehmen Sie nur kleine Einstellungen vor.

Softwareaktualisierung

Aktualisierung des SC 8220 mithilfe einer SD-Karte. Befolgen Sie strikt die nachfolgenden Anweisungen, damit Sie Ihre Maschine auf korrekte Weise aktualisieren.

- Schalten Sie die Maschine ein.
- Legen Sie den Ordner UPDATE im Stammverzeichnis einer SD-Karte ab.
- Schieben Sie die SD-Karte in den SD-Kartenschlitz.
- Drücken Sie **MENU**, um das Anwendermenü aufzurufen.
- Markieren Sie den Menüpunkt „Upgrade“ (Aktualisierung) und drücken Sie zum Bestätigen der Auswahl **START**.
- Die Maschine wählt automatisch den installierten Währungssatz (CURKIT); drücken Sie zum Fortfahren **START**.
- Geben Sie über den Touchscreen das Passwort ein. Tippen Sie zum Bestätigen der Eingabe auf **OK**. Die Maschine beginnt mit der Aktualisierung.
- Sobald auf dem Bildschirm „Updating OK, Restart Please!“ (Aktualisierung erfolgreich, bitte neu starten) angezeigt wird, entnehmen Sie die SD-Karte und starten die Maschine neu.

Hinweis

Achten Sie während der Aktualisierung darauf, dass die Stromzufuhr nicht unterbrochen wird und die SD-Karte eingesteckt bleibt. Verwenden Sie bitte eine SD-Karte mit 8, 16 oder 32 GB.

Fehlermeldung

Selbsttest-Fehlermeldung

Code	Fehlermeldung	Lösungen
S01	Einzugsfehler	Banknote entfernen, Einzugsensor reinigen.
S02	Aufnahmefehler	Banknote entfernen, Aufnahmesensor reinigen.
S03	Rückweisungsfehler	Banknote entfernen, Rückweisungssensor reinigen.
S04	UV-Fehler	Banknote entfernen, UV-Sensor reinigen.
S05	FL-Fehler	Banknote entfernen, Sensor reinigen.
S06	Links#1 Zählfehler	Banknote entfernen, Zähl-IR-Sensor reinigen.
S07	Rechts#1 Zählfehler	Wenn die Fehler weiterhin bestehen, bitte eine Kalibrierung der Zähl-IR-Sensoren durchführen.
S08	Links#2 Zählfehler	
S09	Rechts#2 Zählfehler	
S10	Linker CIS, IR-Fehler	Banknote entfernen, IR-Zählrohr reinigen.
S11	Rechter CIS, IR-Fehler	
S12	Drehgeschwindigkeit#1 Fehler	Banknote entfernen, Drehgeschwindigkeitssensor 1 reinigen.
S13	Drehgeschwindigkeit#2 Fehler	Banknote entfernen, Drehgeschwindigkeitssensor 2 reinigen.
S14	CIS#0 Fehler	Banknote entfernen, CIS-Sensor reinigen.
S15	CIS#1 Fehler	Eine Kalibrierung des CIS-Sensors durchführen.
S17	CIS#2 Fehler	
S18	AD-Fehler	Maschine ausschalten und neu starten. Wenn das Problem weiterhin besteht, den AD-Chip auf der Hauptplatine ersetzen.

Code	Fehlermeldung	Lösungen
S19	Bremsfehler	<ol style="list-style-type: none"> 1) Es ist möglich, dass die Geschwindigkeit der Maschine vom Standard abweicht. Bitte eine Kalibrierung der Motorgeschwindigkeit durchführen. 2) Falls der Fehler auch nach der Kalibrierung noch besteht, ist eventuell die Motor-Steuerplatine fehlerhaft, dann bitte die Motor-Steuerplatine austauschen. 3) Falls das Problem auch nach dem Austausch der Motor-Steuerplatine noch besteht, bitte den Vorschubmotor austauschen.
S20	Ablenker #1 Fehler	Bitte die Lage des Umschalters einstellen.
S21	Ablenker #2 Fehler	
S22	Ablenker #3 Fehler	
S23	Ablenker #4 Fehler	
S24	Auto. Einstellung IR Fehler, bitte Zähler-Sensor reinigen!	<ol style="list-style-type: none"> 1) Staub bedeckt den Zähl-IR-Sensor, bitte den Staub mit einem Pinsel oder weichen Tuch vom Sensor entfernen. 2) Falls das Problem weiter besteht, bitte zunächst eine Kalibrierung des Zähl-IR-Sensors durchführen. 3) Falls auch damit das Problem nicht gelöst wird, bitte den Zähl-IR-Sensor austauschen.
S25	MG#1 Fehler MG#2 Fehler MG#3 Fehler	Überprüfen, ob sich die Steckverbinder an der linken Magnettafel gelöst haben, wenn sich die Steckverbinder nicht gelöst haben, dann die linke Magnettafel-Unterbaugruppe austauschen.
S26	MG#4 Fehler MG#5 Fehler	Überprüfen, ob sich die Steckverbinder an der MRS-Magnettafel gelöst haben, wenn sich die Steckverbinder nicht gelöst haben, dann die MRS-Magnettafel-Unterbaugruppe austauschen.
S27	MG#6 Fehler MG#7 Fehler MG#8 Fehler	Überprüfen, ob sich die Steckverbinder an der rechten Magnettafel gelöst haben, wenn sich die Steckverbinder nicht gelöst haben, dann die rechte Magnettafel-Unterbaugruppe austauschen.
S28	MID-MG Fehler MID-MT Fehler	Überprüfen, ob sich die Steckverbinder an der mittleren Magnettafel gelöst haben, wenn sich die Steckverbinder nicht gelöst haben, dann die mittlere Magnettafel-Unterbaugruppe austauschen.
S29	CIS#3 Fehler	Banknote entfernen, CIS-Sensor reinigen. Eine Kalibrierung des CIS-Sensors durchführen.

Erfassungsfehlermeldungen

Code	Fehlermeldung	Lösungen
D01	UV-Error FL-Fehler	Banknoten entfernen, Sensor reinigen. Falls der Fehler weiterhin besteht, bitte eine UV-Kalibrierung durchführen.
D02	MG-Fehler	Den Magnet-Sensor reinigen.
D03	MG1-Fehler	Die Empfindlichkeitsstufe verringern.
D03	MG2-Fehler	
D04	MG3-Fehler	
D05	IR-Fehler	
D07	Zusammengesetzter Fehler	Banknote entfernen.
D08	Schrägstellung	Die Banknoten werden nicht gerade durch die Maschine geführt. Sicherstellen, dass die Banknoten sauber ausgerichtet und mittig in den Einzugschacht gelegt werden. Die Notenführungen am Einzugschacht verwenden, um die Banknoten beim Zählen großer Banknotenbündel zu zentrieren.
D09	Schrägstellung#1	
D10	Doppelt	Falls diese Fehler häufiger auftreten, die Einstellschraube gegen den Uhrzeigersinn verstellen, um den Spaltabstand zu verringern.
D11	Verkettet#1	
D12	Verkettet#2	
D13	Verkettet#3	
D14	Count	Die Banknoten aus der Stapelablage und dem Rückweisungsfach nehmen und die Zählung wiederholen.
D15	Halb	Banknote entfernen.
D16	Breite	Bitte zunächst die Breitenkalibrierung durchführen. Dann die Kalibrierung des Zähl-IR-Sensors durchführen. Bitte kontaktieren Sie Ihren SUZOHAPP-Vertreter.
D17	Länge	

Code	Fehlermeldung	Lösungen
D18	Bild#1	Bitte eine CIS-Kalibrierung durchführen. Bitte kontaktieren Sie Ihren SUZOHAPP-Vertreter. Zur Auswertung die Daten der fehlerhaften Zählungen durchsuchen.
D19	Bild#2	
D20	Bild#3	
D21	Alte Ver.	Banknote entfernen.
D22	Beurteilen	
D23	SN-Fehler	
D24	SN ungültig	
D25	SN wiederholen	
D26	Abw. Vorderseite	
D27	Abw. Ausrichtung	
D28	Abw. Version	
D29	Abw. Nennwert	
D30	Verschmutzt	
D31	Flecken	
D32	Graffiti	
D33	Entfärbung	
D34	Riss	
D35	Beschädigung	
D36	Reparatur	
D37	Knitterfalten	
D38	Lappigkeit	
D39	Knicke	
D40	Umgeknickte Ecken	
D41	Notenablage voll	Die Stapelablage ist voll. Banknoten aus der Stapelablage nehmen.

Code	Fehlermeldung	Lösungen
D42	Rückweisungsfach voll	Das Rückweisungsfach ist voll. Die Banknoten aus dem Rückweisungsfach nehmen.
D43	Abdeckung offen	Die obere Abdeckung schließen.
D44	Stau	<ol style="list-style-type: none"> 1) Fremdkörper sind in die Maschine gelangt oder die Banknoten sind blockiert. Die hintere Abdeckung öffnen, um sie zu entfernen. 2) Falls dies häufiger auftritt, bitte den Parameter für die Motorgeschwindigkeit senken. 3) Falls das Problem auch nach der Justierung noch besteht, bitte die Einstellschraube im Uhrzeigersinn drehen, um den Einzugsspalt zu vergrößern, und dann überprüfen, dass das gezahnte Gummi zwischen Einzugsrad und Drehrad gleichmäßig ist
D45	TIME2	Bitte kontaktieren Sie Ihren SUZOHAPP-Vertreter.

Technische Daten

Falschgeldererkennung: IR, MG, DUAL CIS, MT, UV
Zählgeschwindigkeit: 800 / 900 / 1100 Noten/min
Kapazität des Einzugsschachts: 500 Noten
Kapazität der Stapelablage: 220 Noten
Kapazität des Rückweisungsfachs Max. 50 Noten
Stromversorgung: AC 100~240 V, 50/60 Hz
Stromverbrauch: ≤50W
Temperatur: 0°C~40°C
Feuchtigkeit: 40~90 %
Schnittstellen: LAN, RS232, RJ-11, USB, SD-Karte
Abmessungen: 275 (B) × 260 (T) × 319 (H) mm
Gewicht: 9,30 kg

Produkte können ohne Vorankündigung geändert werden.